



**☎ 1-888-LGCANADA**  
FOR LG CUSTOMER SERVICE  
POUR SERVICE À LA CLIENTÈLE DE LG

**WM1333HW**

# Washing Machine

## OWNER'S MANUAL

Please read this manual carefully. It provides instructions on safe installation, use, and maintenance. Retain it for future reference.

Record the model and serial numbers of your machine and report this information to your dealer if your machine requires service.

# Lave-linge

## MANUEL D'UTILISATION

Lire attentivement ce guide. Il fournit les instructions concernant l'installation sécuritaire, l'utilisation et l'entretien. Conserver à des fins de références.

Noter les numéros de modèle et de série de l'appareil. Donner cette information au marchand si un service est requis.



**Designed specially to use only HE (High Efficiency) detergent**  
**Conçu exclusivement pour les détergers HE (haute efficacité)**

website : <http://www.lg.ca>

e-mail : <http://www.LGService.com/techsup.html>

## Product Feature



### ■ Direct Drive System

The advanced Brushless DC motor directly drives the drum without a belt or pulley.



### ■ Built-in Heater

The internal heater automatically heats the water to the best temperature for the selected cycles.



### ■ Child Lock

The Child lock prevents children from pressing any buttons to change the settings during operation.



### ■ More Economical By Intelligent Wash System

Intelligent Wash System detects the amount of load and water temperature, and then determines the optimum water level and washing time to minimize energy and water consumption.



### ■ Low Noise Speed Control System

By sensing the amount of load and balance, it evenly distributes load to minimize the spinning noise level.

## Contents

Important Safety Information.....	3
Specification.....	4
Installation.....	5
Preparation Before Washing.....	10
Adding Detergent.....	11
Cycles.....	12
How to Use Washer.....	13
Maintenance.....	16
Troubleshooting Guide.....	19
Warranty.....	22

# Important Safety Information

READ ALL INSTRUCTIONS BEFORE USE



## WARNING!

For your safety, the information in this manual must be followed to minimize the risk of fire or explosion, electric shock, or to prevent property damage, personal injury, or loss of life.

### IMPORTANT SAFETY INSTRUCTIONS

**⚠ WARNING** : To reduce the risk of fire, electric shock, or injury to persons when using the washer, follow basic precautions, including the following:

- Read all instructions before using the washer.
- Do not wash articles that have been previously cleaned in, washed in, soaked in, or spotted with gasoline, dry cleaning solvents, or other flammable or explosive substances, as they give off vapors that could ignite or explode.
- Do not add gasoline, dry cleaning solvents, or other flammable or explosive substances to the wash water. These substances give off vapors that could ignite or explode.
- Under certain conditions, hydrogen gas may be produced in a hot water system that has not been used for 2 weeks or more. **HYDROGEN GAS IS EXPLOSIVE.** If the hot water system has not been used for such a period, before using the washing machine, turn on all hot water faucets and let the water flow from each for several minutes. This will release any accumulated hydrogen gas. As the gas is flammable, do not smoke or use an open flame during this time.
- Do not allow children to play on or in the washer. Close supervision of children is necessary when the washer is used near children.
- Before the washer is removed from service or discarded, remove the door to prevent children from hiding inside.
- Do not install or store the washer where it will be exposed to the weather.
- Do not tamper with controls.
- Do not repair or replace any part of the washer or attempt any servicing unless specifically recommended in the user-maintenance instructions or published user-repair instructions that you understand and have the skills to carry out.
- See Installation Instructions for grounding requirements.
- Do not use heat to dry articles containing foam rubber or similarly textured rubber-like materials.
- Interior of washer and condensing duct should be cleaned periodically by qualified service personnel.
- ALWAYS follow the fabric care instructions supplied by the garment manufacturer.
- Do not place items exposed to cooking oil in your dryer. Items contaminated with cooking oils may contribute to a chemical reaction that could cause a load to catch fire.
- Do not use fabric softeners or products to eliminate static unless recommended by the manufacturer of the fabric softener or product.

### SAVE THESE INSTRUCTIONS

#### GROUNDING INSTRUCTIONS

This appliance must be grounded. In the event of malfunction or breakdown, grounding will reduce the risk of electric shock by providing a path of least resistance for electric current. This appliance is equipped with a cord having an equipment-grounding conductor and grounding plug. The plug must be plugged into an appropriate outlet that is properly installed and grounded in accordance with all local codes and ordinances.

- Do not use an adapter or extension cord.
- Do not remove ground prong.
- If you don't have the proper outlet, consult an electrician.

**⚠ WARNING** : Improper connection of the equipment-grounding conductor can result in risk of electric shock. Check with a qualified electrician or serviceman if you are in doubt as to whether the appliance is properly grounded. Do not modify the plug provided with the appliance - if it does not fit the outlet, have a proper outlet installed by a qualified electrician.

# S pecification

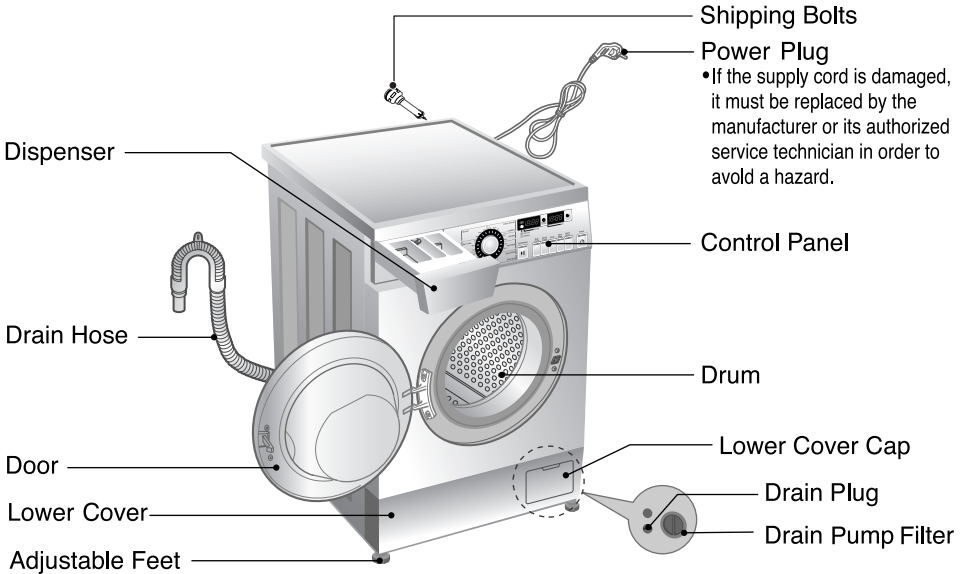

- Name: Front-loading Washing Machine
- Power supply : 120V~, 60Hz
- Size: 23<sup>3</sup>/<sub>5</sub>" X 21<sup>3</sup>/<sub>5</sub>" X 33<sup>1</sup>/<sub>2</sub>", 40<sup>1</sup>/<sub>4</sub>" (D, door open)  
600 mm X 550 mm X 850 mm, 1022 mm (D, door open)
- Weight: 128 lbs. (58 kg)
- Spin speed: 1300 rpm max.
- Permissible water pressure: 4.5 ~ 145 PSI (30 ~ 1000 kPa)

\* Specifications subject to change by manufacturer.

## ■ Accessories

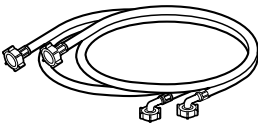

Hose  
Hot/Cold (1 each)

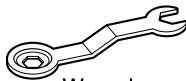

Wrench  
for removing shipping bolts  
And leveling the washer



Tie strap  
to secure drain hose to standpipe,  
inlet hose, or laundry tub

# Installation

Install or store unit where it will not be exposed to temperatures below freezing or exposed to outside weather conditions.

Properly ground washer to conform with all governing codes and ordinances.

To reduce the risk of electric shock, do not install the washer in humid spaces.

The base opening must not be obstructed by carpeting when the washing machine is installed on a carpeted floor.

In areas where there are areas which may be subject to infestation by cockroaches or other vermin, pay particular attention to keeping the appliance and its surroundings in clean condition at all times.

Damage caused by cockroaches or other vermin will not be covered by the appliance warranty.

## ■ Shipping bolts

The appliance is fitted with shipping bolts to prevent internal damage during transport.

## ■ Removing shipping bolts

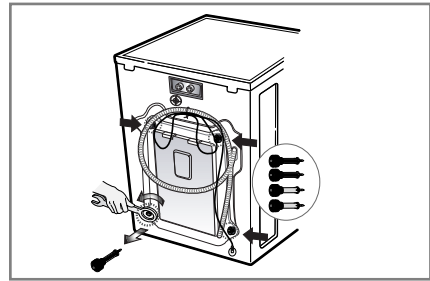
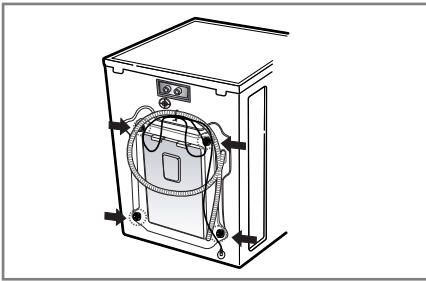

1. To prevent internal damage during transport, 4 locking bolts are installed. Before operating the washer, remove the bolts.

3. Take out the 4 bolts by twisting the braces slightly. Keep the 4 bolts and the wrench for future use.

- If they are not removed, it may cause severe vibration, noise, and malfunction.

- Whenever the appliance is transported, the shipping bolts must be replaced.

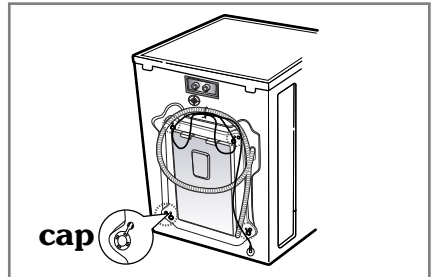
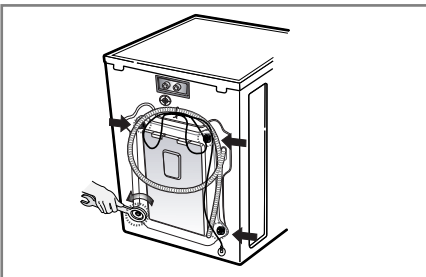

2. Unscrew the 4 bolts with the wrench supplied.

4. Close the holes with the caps supplied.

# Installation

## ■ Installation clearances

The location must be large enough to fully open the washer door.

## ■ Washer dimensions

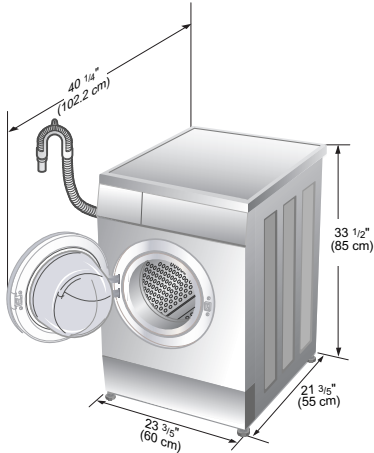

- Most installations require a minimum 4 in. (10 cm) clearance behind the washer.

## ■ Minimum installation spacing for recessed area installation.

The following dimensions shown are for the minimum spacing allowed.

Additional spacing should be considered for installation and servicing.

- Additional clearances might be required for wall, door and floor moldings.
- Additional spacing of 1 in. (2.5 cm) on all sides of the washer is recommended to reduce noise transfer.

Companion appliance spacing should also be considered.

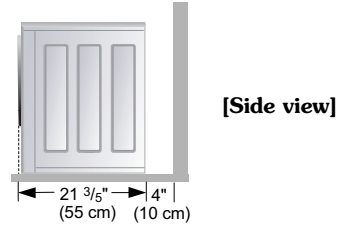

[Side view]

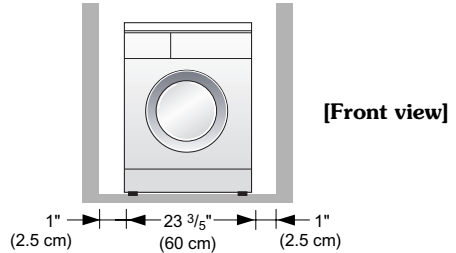

[Front view]

## ■ Level floor

- Allowable slope under entire washer is 1°.
- **To minimize noise and vibration, the washer MUST be installed on a solidly constructed floor.**
- Carpeting and soft tile surfaces are not recommended.
- Never install the washer on a platform or weakly supported structure.

**NOTE** A firm, solid floor is even more critical to a front-loading washer than to a top-loader. If your floor is wood and/or frame construction, you may need to reinforce it. Front-loaders use substantially faster spin speeds than top-loaders, causing greater vibration. If the floor is not solid, your washer will vibrate. You will hear and feel the vibration throughout your house.

## ■ Power outlet

- Must be within 60 in. (1.5 m) of either side of the washer. Do not overload the outlet with more than one appliance.
- Time-delay fuse or circuit breaker is recommended.

**NOTE** It is the personal responsibility and obligation of the customer to have a proper outlet installed by a qualified electrician.

# Installation

## ■ Electrical connection

- Do not use an extension cord or double adapter.
- If the supply cord is damaged, it must be replaced by a qualified person in order to avoid a hazard.
- If the machine will not be used for an extended time, unplug it and shut off the water supply.
- Connect the machine to a grounded outlet in accordance with current wiring regulations.
- The appliance must be positioned so that the plug is easily accessible.
- Repairs to the washing machine must only be carried out by qualified personnel. Repairs carried out by inexperienced persons may cause injury or serious malfunctioning. Contact your local service center.
- Do not install your washing machine in rooms where temperatures below freezing may occur. Frozen hoses may burst under pressure. The reliability of the electronic control unit may be impaired at temperatures below freezing point.
- If the appliance is delivered in the winter months and temperatures are below freezing : Store the washing machine at room temperature for a few hours before putting it into operation.

## ■ Use new hoses to connect a new washing machine. Old hoses should not be re-used.

## ■ Connecting water supply hose

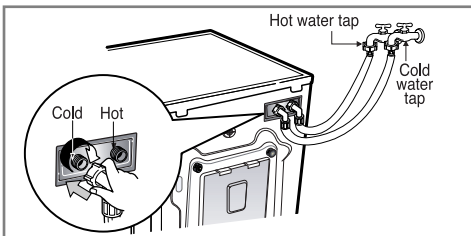
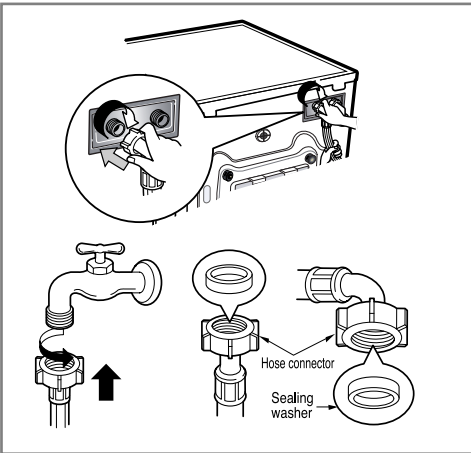

- Water supply pressure must be between 4.5 and 145 PSI (30~1000 kPa)
- Do not crossthread when connecting the inlet hose to the valve.
- If the water supply pressure is more than 145 PSI, a pressure reducing device should be installed.
- Two sealing washers are supplied with the water inlet hoses to prevent water leaks.
- Check for leakage of washing machine connections by turning the tap completely on.
- Periodically check the condition of the hoses and replace the hose if necessary.
- Make sure the hose is not kinked or crushed.
- Be sure that the two water input ports are connected to the correct water faucets. The connector for hot-water is colored red.

# Installation

## ■ Installation of drain hose

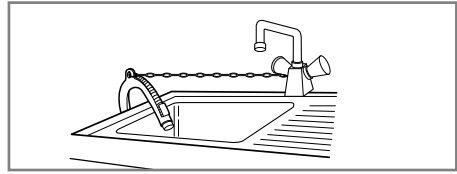
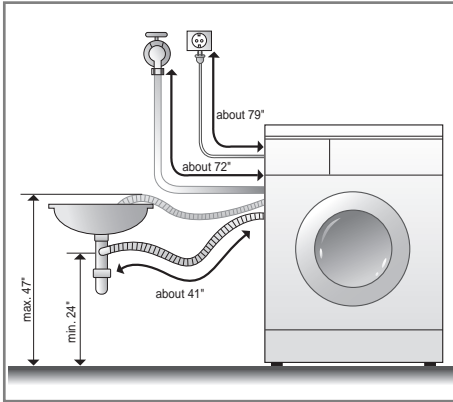

- When installing the drain hose at a sink, secure it so it cannot break away and cause flooding and damage.
- Properly securing the drain hose will protect the floor from damage due to water leakage.

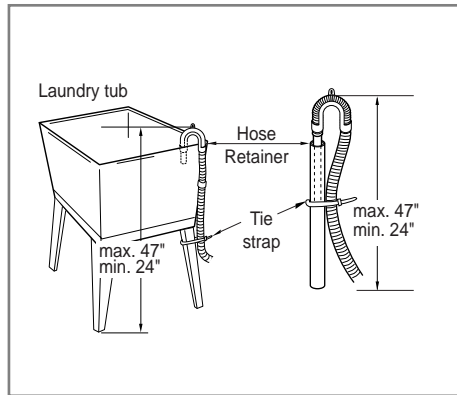
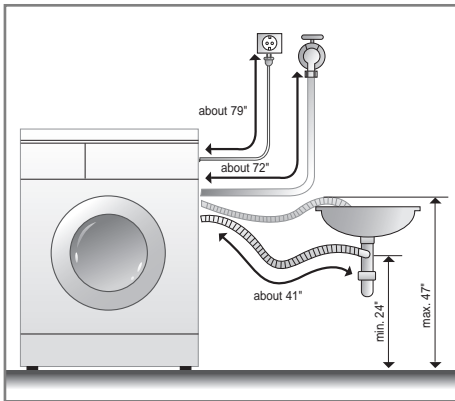

- The drain hose should not be placed higher than 47" above the floor.
- Properly securing the drain hose will protect the floor from damage due to water leakage.

**This equipment is not designed for maritime use or for mobile installations such as in RVs, aircraft, etc.**

**Turn off the faucet if the machine is to be left for an extended period of time (e.g. vacation).**

**When disposing of the appliance, cut off the power cable and destroy the plug.**

**Disable the door lock to prevent young children being trapped inside.**

**Packaging material (e.g. Films, Styrofoam) can be dangerous for children. There is a risk of suffocation! Keep all packaging from children.**



# Installation

## ■ Level adjustment



1. Adjusting the washing machine level properly prevents excessive noise and vibration.  
Install the appliance on a solid and level floor surface, preferably in a corner of the room.

**NOTE** Timber or suspended type flooring may contribute to excessive vibration and unbalance errors.

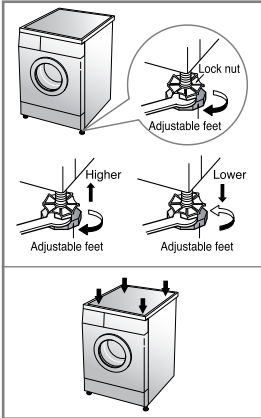

2. If the floor is uneven, adjust the adjustable feet as required.  
(Do not insert pieces of wood etc. under the feet)  
Make sure that all four feet are stable and resting on the floor and then check that the appliance is perfectly level. (Use a spirit level)  
\* After the washer is level, tighten the lock nuts up towards of the base of the washer. All lock nuts must be tightened.

### \* Diagonal Check

*When pushing down the edges of the washing machine top plate diagonally, the machine should not move up and down at all.*

*(Check in both directions)*

*If the machine rocks when pushing the machine top plate diagonally, adjust the feet again.*

## ■ Concrete floors

- The installation surface must be clean, dry and level.
- Install washer on a flat hard floor.

## ■ Tile floors (Slippery floors)

- Position each foot on the Tread Mat and level the machine to suit (Cut the Tread Mat into 2 3/4 inch squares and stick the pieces to the dry tile where machine is to be placed).
- \* *Tread Mat is a self adhesive material used on ladders & steps to prevent slipping.*

## ■ Wooden floors

- Wooden floors are particularly susceptible to vibration.
- To prevent vibration we recommend you place rubber cups under each foot, at least 15mm thick under the washer, secured to at least 2 floor beams with screws.
- If possible install the washer in one of the corners of the room, where the floor is more stable.
- \* *Insert the rubber cups to reduce vibration.*
- \* *You can obtain the rubber cups (p/no.4620ER4002B) from the LG parts dept.*

Rubber Cup

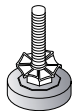

### Important!

- Proper placement and levelling of the washer ensure long, regular and reliable operation.
- The washer must be absolutely horizontal and stand firmly in position.
- It must not move when any corner is pressed.
- The installation surface must be clean, free from floor wax and other lubricant coatings.
- Do not let the feet of the washer get wet. If the washer feet get wet, slipping may occur.

# P reparation Before Washing

**▲ WARNING** - To reduce the risk of fire, electric shock, or injury to persons, read the **IMPORTANT SAFETY INSTRUCTIONS** before operating this appliance.

## ■ Before the first washing

Select the Normal cycle, add about 1/2 the recommended amount of detergent in the dispenser, and allow the unit to wash without clothing. This will remove any residue from the drum that may remain after manufacturing.

Remember to use only HE (High Efficiency) detergent in this machine.

### 1. Fabric Care Labels

Look for a care label on your clothes. This will tell you about the fabric content of your garment and how it should be washed.

### 2. Sorting

To get the best results, sort clothes into loads that can be washed with the same wash cycle. Different fabrics need to be washed in different ways.

Always sort dark colors from light colors and whites. Wash separately as dye and lint transfer can occur causing discoloration of white clothing. If possible, do not wash heavily soiled items with lightly soiled ones.

Soil (Heavy, Normal, Light)  
Color (White, Lights, Darks)  
Lint (Lint Producers, Collectors)

Separate clothes according to amount of soil.  
Separate white fabrics from colored fabrics.  
Wash lint producers and lint collectors separately.

### 3. Check before loading

■ **Combine large and small items in a load. Load large items first. Large items should not be more than half the total wash load.**

**Do not wash single items. This may cause an out-of-balance load. Add one or two similar items.**

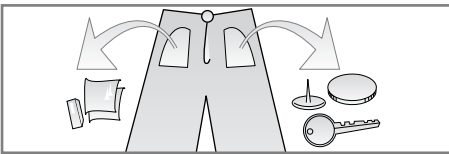

- Check all pockets to make sure that they are empty. Things such as nails, hair clips, matches, pens, coins and keys can damage both your washer and your clothes.

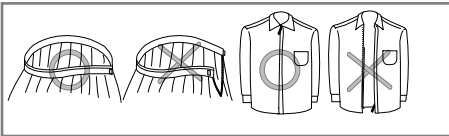

- Secure zippers, hooks, and strings to make sure that these items don't snag on other clothes.

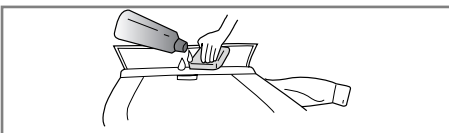

- Pre-treat dirt and stains by brushing a little detergent dissolved in water onto stains like collars and cuffs to help shift dirt.

**NOTE** Do not wash or spin water-proof clothes.

# Adding detergent

## ■ Adding detergent and fabric softener

### 1. The Dispenser Drawer

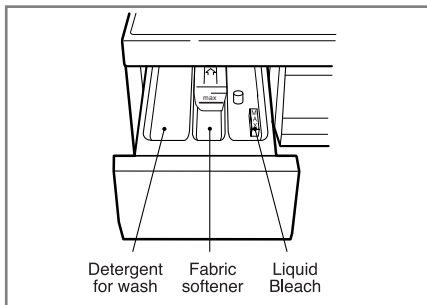

### 2. Adding Fabric Softener

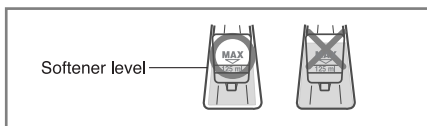

- Do not exceed the maximum fill line. Overfilling can cause early dispensing of the fabric softener which could stain clothes.
- Do not leave the fabric softener in the detergent drawer for more than 2 days. (Fabric softener could harden)
- Softener will automatically be added during last rinse cycle.
- Do not open the drawer when water is supplied.
- Solvents (benzene, etc.) are not allowable.

**NOTE** Do not pour fabric softener directly on the clothes

### 3. The liquid bleach dispenser

- Do not open the dispenser drawer during water fill cycle.
- Bleach will be dispensed automatically after the detergent has had time to work.
- Do not exceed the maximum fill line.

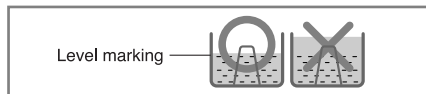

### 4. Detergent usage

Your LG washer is designed to use only High Efficiency (HE) detergents.

HE detergents are formulated specifically for front load washers and contain suds-reducing components.

HE detergents make less suds, improve washing and rinsing performance, and help to keep the interior of your LG washer clean.

If a regular detergent is used, it may cause oversudsing and unsatisfactory performance.

For the best washing and rinsing performance, low-sudsing HE detergents required.

- Because reducing the amount of detergent may reduce cleaning, it is important to pretreat stains, sort carefully by color and soil level, and avoid overloading.
- Detergent usage may need to be adjusted for water temperature, water hardness, size and soil level of the load. For best results, avoid using too much detergent.
- Detergent is dispensed at the beginning of the cycle.



Designed specially to use only HE(High Efficiency) detergent

■ Select cycles designed for different types of fabric and soil levels.

Cycle	Fabric type	Wash/Rinse Temp.	Spin speed	Stain Cycle	Quick Cycle	Soak	Extra Rinse	Warm Rinse
Sanitary	Heavily soiled underwear, work clothes, diapers, etc.	ExH	1000	○		○	○	○
			1300 No Spin 900					
Cotton/ Towels	Cotton, linen, towels, shirts, sheets	Hot	1000	○	○	○	○	○
		Warm Cold	1300 No Spin 900					
Normal	Mixed loads, work clothes, jeans, shirts	Hot	1000	○	○	○	○	○
		Warm Cold	1300 No Spin 900					
Perm Press	Dress shirts/pants, wrinkle-free clothing, poly/cotton blend clothing, table cloths	Hot	800	○	○	○	○	○
		Warm Cold	1000 No Spin 400 600					
Delicates	Dress shirts/blouses, nylons, sheer or lacy garment	Warm	600		○		○	○
		Cold	800 No Spin 400					
Wool/Silk	Woolens, Silk identified as machine washable	Warm	400		○		○	○
		Cold	600 800 No Spin					
Hand Wash	Items labeled hand washable	Warm	400		○		○	○
		Cold	600 800 No Spin					
Speed Wash	Lightly soiled clothing	Warm	900				○	○
			1000 1300 No Spin					
Rinse+ Spin	Rinse and spin		1000		○		○	○
			1300 No Spin 900					
Drain+ Spin	Drain/Spin only		1300					
			No Spin 900 1000					

# How to use washer

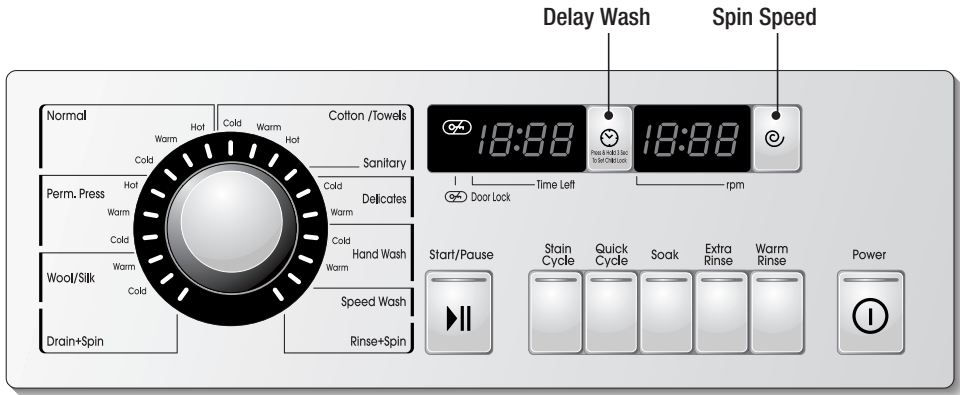

## 1. Power (⏻)

- Use this button to turn the Power **On/Off**.

## 2. Cycles

- Rotate the **Cycle selector knob** to select cycle designed for different types of fabric and soil levels.
- Each cycle has a preset Water Temperature and Spin Speed (See page 12).
- The preset settings can be changed anytime before **START** is pressed.

**NOTE** This front load washer requires longer cycle time and gets clothes much cleaner, yet is more gentle on the fabrics, than top load washers. Washing time can be reduced significantly for small loads or lightly soiled loads by selecting Quick Cycle option.

## 3. Wash Temperature

- Select a water temperature based on the type of load you are washing.
- Follow the fabric care label and chart below for best results.

Suggested Wash Temp.	Garment
Sanitary (Extra Hot)	Kitchen towels, sheets, and baby garments
Hot	Whites and Heavy soiled color-fast items
Warm	Most loads
Cold	Brightly colored items, washable woolsens

- Cold rinses save energy.
- The Cold rinse temperatures depend on the cold water at your faucet.

# How to use washer

## 4. Start/Pause (▶||)

- Use this button to **Start/Stop** the washer.

## 5. Delay Wash

- Allows the start of any cycle to be delayed for 1~19 hours.
- Choose the wash cycle for your load, and then press the Delay Wash button once for one hour or press the button again to increase the delay wash time up to 19 hours in one hour increments.

## 6. Spin speed

- To change the spin speed, press the **Spin Speed** button repeatedly to cycle through available options.
- Spin Speed is available according to the program(See page 12).

### OPTION

## 1. Stain Cycle

- Add time to the wash and rinse for better stain removal.
- Automatically provides a rinse.

## 2. Quick Cycle

- The Quick Cycle offers a quick cycle time.
- Suggested uses include freshening newly purchased clothes, or clothing that has been packed away.

## 3. Soak

- Provides a set time for soaking, then automatically moves into the wash cycle.
- Use this option to wash normal clothes or thick and heavy clothes which are excessively dirty.

## 4. Extra Rinse

- This option provides an additional rinse.
- Use this option to ensure the removal of detergent or bleach residue from garments.

## 5. Warm Rinse

- Warm rinses leave the load dryer than cold rinses. Warm rinses increase wrinkling.
- In cold climates, a warm rinse makes the load more comfortable to handle.

### MULTI DISPLAY

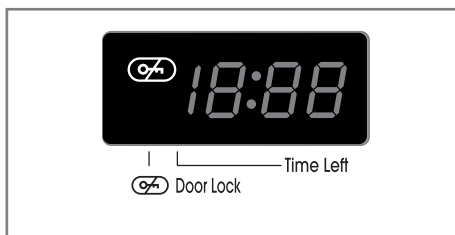

- This display shows:
  - a) the estimated time remaining in the cycle when operating,
  - b) the error code when an error has been detected. (See page 21)

# How to use washer

## CHILD LOCK



- Use this option to prevent unwanted use of the washer. Press and hold the Delay Wash button for 3 seconds to lock/unlock control.
- When Child lock is set,  blinks and all buttons are disabled except the Power (ⓘ) button. You can lock the washer while it is operating.

## DOOR LOCKED

- Lights whenever the door of the washer is locked.
- The door can be unlocked by pressing the **Start/Pause** (▶||) button to stop the washer. It will unlock after 1~2 minutes.

**NOTE** If the water temperature or the level is too high, the door cannot be unlocked.  
Do not try to force the door open when **DOOR LOCKED** () lights on.

- \* Before cleaning the washer interior, unplug the electrical power cord to avoid electrical shock to avoid electrical shock hazards.
- \* When disposing of the appliance, cut off the mains cable, and destroy the plug. Disable the door lock to prevent young children being trapped inside.

## ■ The water inlet filter

- $E$  error message will blink on the control panel when water does not enter the detergent drawer.
- If your water is very hard or contains traces of lime deposit, the water inlet filter may become clogged.

It is a good idea to clean it from time to time.

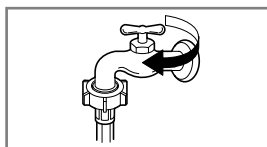

1. Turn off the water tap.

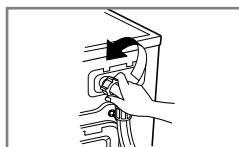

2. Unscrew the water inlet hose.

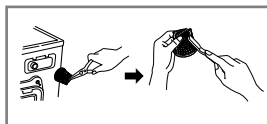

3. Clean the filter using a hard bristle brush.



4. Tighten the inlet hose.

## ■ The drain pump filter

- \* The drain filter collects threads and small objects left in the laundry. Check regularly that the filter is clean to ensure smooth running of your machine.

**▲ CAUTION** First drain using Drain program and then open the pump filter to remove whatever any threads or objects.

Be careful when draining if the water is hot.

- \* Allow the water to cool down before cleaning the drain pump, carrying out emergency emptying or opening the door in an emergency.

1. Open the lower cover cap (①) by using a coin. Drain plug (②) to pull out the hose.

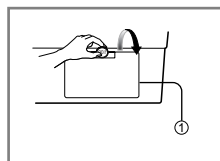

2. Unplug the drain plug (②), allowing the water to flow out. At this time use a vessel to prevent water flowing on to the floor. When water does not flow any more, turn the pump filter (③) open to the left.

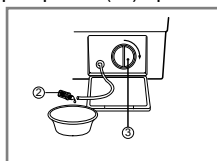

3. Remove any foreign material from the pump filter (③). After cleaning, turn the pump filter (③) clockwise and insert the drain plug (②) to the original place. close the lower cover cap.

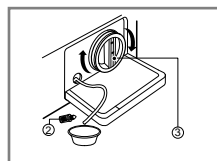



# Maintenance

## ■ Dispenser drawer

- \* After a while detergents and fabric softeners leave a deposit in the drawer.
- It should be cleaned from time to time with a jet of running water.
- If necessary it can be removed completely from the machine by pressing the catch downward and by pulling it out.
- To facilitate cleaning, the upper part of the fabric softener compartment can be removed.

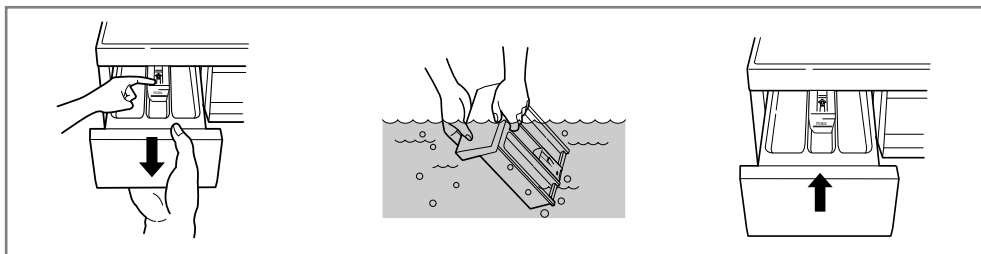

## ■ The drawer recess

- \* Detergent can also accumulate inside the recess which should be cleaned occasionally with an old toothbrush.
- Once you have finished cleaning, replace the drawer and run a rinse cycle without laundry.

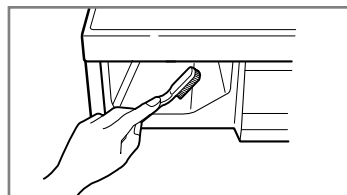

## ■ The washing drum

- If you live in a hard water area, lime scale can continuously build up in places where it cannot be seen and it is not easily removed from the drum. Over time the build-up of scale clogs appliances, and if it is not kept in check, these will eventually have to be replaced.
- Although the washing drum is made of Stainless steel, specks of rust can be caused by small metal articles (paper clips, safety pins, etc.) which have been left in the drum.
- The washing drum should be cleaned from time to time.
- If you use descaling agents, dyes, or bleaches, make sure they are suitable for washing machine use.
- Descaler could contain components that can damage part of your washing machine.
- Remove the spots with a stainless steel cleaning agent.
- Never use steel wool.

## ■ Cleaning your washer

### 1. Exterior

Proper care of your washer can extend its life.

The outside of the machine can be cleaned with warm water and a neutral, non-abrasive household detergent.

Immediately wipe off any spills with a damp cloth.

Try not to damage the surface with sharp objects.

\* **IMPORTANT:** Do not use methylated spirit, solvents or similar products.

### 2. Interior

Dry around the washer door opening, flexible gasket and door glass. These areas should always be clean to ensure a water-tight seal.

Run washer through a complete cycle using hot water.

Repeat process if necessary.

**NOTE** Remove hard water deposits using only cleaners labeled as safe for washing machines.

## ■ Winterizing instructions

If the washer is stored in an area where freezing can occur or moved in freezing temperatures, follow these winterizing instructions to prevent damage to the washer:

1. Turn off water supply tap.
2. Disconnect hoses from water supply and drain water from hoses.
3. Plug electrical cord into a properly grounded electrical outlet.
4. Add 1 gallon (3.8 ℓ) nontoxic recreational vehicle (RV) antifreeze to empty wash drum. Close door.
5. Set spin cycle and let washer spin for 1 minute to drain out all the water.  
Not all of the RV antifreeze will be expelled.
6. Unplug electrical power cord, dry drum interior, and close door.
7. Remove the two-compartment container from the Dispenser. Drain any water in compartments and dry the compartments.
8. Store washer in an upright position.
9. To remove antifreeze from washer after storage, run empty washer through a complete cycle using detergent. **Do not add laundry.**

# Troubleshooting guide

\* This washing machine is equipped with automatic safety functions which detect and diagnose problems at an early stage and react appropriately. When the machine does not function properly or does not function at all, check the following points before you call the Service Department.

Problem	Possible Cause	Solution
Rattling and clanking noise	<ul style="list-style-type: none"> <li>Foreign objects such as coins or safety pins may be in drum or pump.</li> </ul>	<p>Stop washer and check drum and drain filter.</p> <p>If noise continues after washer is restarted, call for service.</p>
Thumping sound	<ul style="list-style-type: none"> <li>Heavy wash loads may produce a thumping sound. This is normal.</li> </ul>	<p>If sound continues, washer is probably out of balance. Stop and rearrange wash load.</p>
Vibrating noise	<ul style="list-style-type: none"> <li>Have all the transit bolts and packing been removed?</li> <li>Wash load may be unevenly distributed in the drum.</li> <li>Are all the feet resting firmly on the ground?</li> </ul>	<p>See Installation Instructions for removing shipping bolts.</p> <p>Stop washer and rearrange wash load.</p> <p>Adjust the leveling feet.</p> <p>Make sure all four feet are in firm contact with the floor, while the washer is in the spin cycle with a load.</p>
Water leaks	<ul style="list-style-type: none"> <li>Fill hose connection is loose at tap or washer.</li> <li>House drain pipes are clogged.</li> </ul>	<p>Check and tighten hose connections.</p> <p>Unclog drain pipe. Contact plumber if necessary.</p>
Excessive suds	<ul style="list-style-type: none"> <li>Too much detergent or unsuitable detergent.</li> </ul>	<p>Reduce detergent amount or use HE (High Efficiency) detergent.</p>
Water does not enter washer or it enters slowly	<ul style="list-style-type: none"> <li>Water supply is not adequate in area.</li> <li>Water supply tap is not completely open.</li> <li>Water inlet hose is bent.</li> <li>The filter of the inlet hose is clogged.</li> </ul>	<p>Check another tap in the house.</p> <p>Fully open tap.</p> <p>Straighten hose.</p> <p>Check the filter of the inlet hose.</p>
Water in the washer does not drain or drains slowly	<ul style="list-style-type: none"> <li>Drain hose is bent or clogged.</li> <li>The drain filter is clogged.</li> </ul>	<p>Clean and straighten the drain hose.</p> <p>Clean the drain filter.</p>











**Designed specially to use only HE (High Efficiency) detergent**

# Troubleshooting guide

Problem	Possible Cause	Solution
<p>Washer does not start</p> <p>Washer won't spin</p>	<ul style="list-style-type: none"> <li>• Electrical power cord may not be plugged in or connection may be loose.</li> <li>• House fuse is blown, circuit breaker tripped, or a power outage has occurred.</li> <li>• Water supply tap is not turned on.</li> <li>• Check that the door is firmly shut.</li> </ul>	<p>Make sure plug fits tightly in wall outlet.</p> <p>Reset circuit breaker or replace fuse. Do not increase fuse capacity. If problem is a circuit overload, have it corrected by a qualified electrician.</p> <p>Turn on water supply tap.</p> <p>Close the door and press the Start/Pause button. After pressing the Start/Pause button, it may take a few moments before the clothes washer begins to spin. The door must lock before spin can be achieved.</p>
<p>Door does not open</p>		<p>Once started, the door can not be opened for safety reasons. Wait one or two minutes before opening the door to give the electric locking mechanism time to release.</p>
<p>Wash cycle time delayed</p>	<ul style="list-style-type: none"> <li>• The washing time may vary by the amount of laundry, water pressure, water temperature, and other using conditions.</li> </ul>	<p>If an imbalance is detected or if the suds removing program operates, the wash time will be increased.</p>

# Troubleshooting guide

Problem	Possible Cause	Solution
	<ul style="list-style-type: none"> <li>• Water supply is not adequate in area.</li> <li>• Water supply taps are not completely open.</li> <li>• Water inlet hose is bent.</li> <li>• The filter of the inlet hose clogged.</li> </ul>	<p>Check another tap in the house.</p> <p>Fully open tap.</p> <p>Straighten hose.</p> <p>Check the filter of the inlet hose.</p>
	<ul style="list-style-type: none"> <li>• Drain hose is bent or clogged.</li> <li>• The drain filter is clogged.</li> </ul>	<p>Clean and straighten the drain hose.</p> <p>Clean the drain filter.</p>
	<ul style="list-style-type: none"> <li>• Load is too small.</li> <li>• Load is out of balance.</li> <li>• The appliance has an imbalance detection and correction system. If individual heavy articles are loaded (bath mat, bath robe, etc.) and the imbalance is too great, after several attempts to restart the spin cycle the machine will stop and the error code will be displayed.</li> </ul>	<p>Add 1 or 2 similar items to help balance the load.</p> <p>Rearrange load to allow proper spinning.</p>
	<ul style="list-style-type: none"> <li>• Is the door opened or not completely closed?</li> </ul>	<p>Close the door completely.</p> <p>* If dE is not released, call for service.</p>
		<p>Unplug the power plug and call for service.</p>
	<ul style="list-style-type: none"> <li>• The water overfills due to the faulty water valve.</li> </ul>	<p>Close the water tap.</p> <p>Unplug the power plug.</p> <p>Call for service.</p>
	<ul style="list-style-type: none"> <li>• The water level sensor malfunction.</li> </ul>	
	<ul style="list-style-type: none"> <li>• Overload in motor.</li> </ul>	

## LG ELECTRONICS CANADA, INC. LG WASHER LIMITED WARRANTY - Canada

**WARRANTY:** Should your LG Washer ("Product") fail due to a defect in material or workmanship under normal home use during the warranty period set forth below, LG Canada will at its option repair or replace the Product upon receipt of proof of original retail purchase. This warranty is valid only to the original retail purchaser of the product and applies only to a Product distributed in Canada by LG Canada or an authorized Canadian distributor thereof. The warranty only applies to Products located and used within Canada.

<b>WARRANTY PERIOD: (Note: If the original date of purchase can not be verified, the warranty will begin sixty (60) days from the date of manufacture).</b>		
<b>Washer</b>	<b>Extended Component Warranty (Parts Only)</b> (Consumer will be charged for Labor after one (1) year from the date of purchase)	
<b>One (1) year from the date of original retail purchase</b>	<b>Ten (10) years from the date of original retail purchase</b>	<b>Five (5) years from the date of original retail purchase</b>
Parts and Labor (internal/functional parts only)	DD Motor (Stator, Rotor, Hall Sensor)	Drum Tub <b>Define tub, ie, SS wash tub only</b>

- ⊗ Replacement products and parts are warranted for the remaining portion of the original warranty period or ninety (90) days, whichever is greater.
- ⊗ Replacement products and parts may be new or remanufactured.
- ⊗ LG Authorized Service Center warranties their repair work for thirty (30) days.

**LG CANADA'S SOLE LIABILITY IS LIMITED TO THE WARRANTY SET OUT ABOVE. EXCEPT AS EXPRESSLY PROVIDED ABOVE, LG CANADA MAKES NO AND HEREBY DISCLAIMS ALL OTHER WARRANTIES AND CONDITIONS RESPECTING THE PRODUCT, WHETHER EXPRESS OR IMPLIED, INCLUDING, BUT NOT LIMITED TO, ANY IMPLIED WARRANTY OR CONDITION OF MERCHANTABILITY OR FITNESS FOR A PARTICULAR PURPOSE, AND NO REPRESENTATIONS SHALL BE BINDING ON LG CANADA. LG CANADA DOES NOT AUTHORIZE ANY PERSON TO CREATE OR ASSUME FOR IT ANY OTHER WARRANTY OBLIGATION OR LIABILITY IN CONNECTION WITH THE PRODUCT. TO THE EXTENT THAT ANY WARRANTY OR CONDITION IS IMPLIED BY LAW, IT IS LIMITED TO THE EXPRESS WARRANTY PERIOD ABOVE.**

**LG CANADA, THE MANUFACTURER OR DISTRIBUTOR SHALL NOT BE LIABLE FOR ANY INCIDENTAL, CONSEQUENTIAL, SPECIAL, DIRECT OR INDIRECT DAMAGES, LOSS OF GOODWILL, LOST PROFITS, PUNITIVE OR EXEMPLARY DAMAGES OR ANY OTHER DAMAGE, WHETHER ARISING DIRECTLY OR INDIRECTLY FROM ANY CONTRACTUAL BREACH, FUNDAMENTAL OR OTHERWISE, OR FROM ANY ACTS OR OMISSIONS, TORT, OR OTHERWISE.**

This warranty gives you specific legal rights. You may have other rights which may vary from province to province depending on applicable provincial laws. Any term of this warranty that negates or varies any implied condition or warranty under provincial law is severable where it conflicts with provincial law without affecting the remainder of this warranty's terms.

### **THIS LIMITED WARRANTY DOES NOT COVER:**

1. Service trips to deliver, pick up, or install the product; instructing a customer on operation of the product; repair or replacement of fuses or correction of wiring, or correction of unauthorized repairs/installation.
2. Failure of the product to perform during power failures and interruptions or inadequate electrical service.
3. Damage caused by leaky or broken water pipes, frozen water pipes, restricted drain lines, inadequate or interrupted water supply or inadequate supply of air.
4. Damage resulting from operating the Product in a corrosive atmosphere or contrary to the instructions outlined in the Product owner's manual.
5. Damage to the Product caused by accidents, pests and vermin, lightning, wind, fire, floods, or acts of God.
6. Damage resulting from the misuse, abuse, improper installation, repair, or maintenance of the Product. Improper repair includes use of parts not approved or specified by LG Canada.
7. Damage or product failure caused by unauthorized modification or alteration, or use for other than its intended purpose, or resulting from any water leakage due to improper installation.
8. Damage or Product failure caused by incorrect electrical current, voltage, commercial or industrial use, or use of accessories, components, or cleaning products that are not approved by LG Canada.
9. Damage caused by transportation and handling, including scratches, dents, chips, and/or other damage to the finish of your product, unless such damage results from defects in materials or workmanship and is reported within one (1) week of delivery.
10. Damage or missing items to any display, open box, discounted, or refurbished Product.
11. Products with original serial numbers that have been removed, altered, or cannot be readily determined. Model and Serial numbers, along with original retail sales receipt, are required for warranty validation.
12. Increases in utility costs and additional utility expenses.
13. Replacement of light bulbs, filters, or any consumable parts.
14. Repairs when your Product is used in other than normal and usual household use (including, without limitation, commercial use, in offices or recreational facilities) or contrary to the instructions outlined in the Product owner's manual.
15. Costs associated with removal of the Product from your home for repairs.
16. The removal and reinstallation of the Product if it is installed in an inaccessible location or is not installed in accordance with published installation instructions, including the Product owner's and installation manuals.
17. Accessories to the Product such as door bins, drawers, handles, shelves, etc.. Also excluded are parts besides those that were originally included with the Product.

All costs associated with the above excluded circumstances shall be borne by the consumer.

For complete warranty details and customer assistance, please call or visit our website:

Write your warranty information below:

Call 1-888-542-2623 (24 hours a day, 365 days a year) and select the appropriate option from the menu, or visit our website at <http://www.lg.ca>

Product Registration Information:

Model:

Serial Number:

Date of Purchase:

## C aractéristiques du produit



### ■ Technologie Direct Drive

Le moteur électromagnétique est en transmission directe sur le tambour sans courroie ni poulie. Le lave-linge est fiable, performant et silencieux.



### ■ Élément chauffant

La résistance incorporée au lave linge chauffe automatiquement l'eau à la température adéquate correspondant au programme de lavage choisi.



### ■ Verrouillage-Enfant

Le système de "Verrouillage-Enfant" a été conçu pour empêcher les enfants d'appuyer sur un bouton entraînant le changement de programme pendant le fonctionnement.



### ■ Plus économique grâce au Système de Lavage Intelligent

Il détermine le niveau d'eau optimum et le temps de lavage afin de minimiser la consommation d'énergie en eau et en électricité.



### ■ Système Anti-balourd

En détectant la charge et l'équilibrage, il répartit uniformément la charge pour réduire le niveau de bruit pendant l'essorage.

## T able des matières

Consignes de sécurité.....	24
Description .....	25
Installation .....	26
Précautions avant le lavage .....	31
Ajout de détergent.....	32
Cycles .....	33
Utilisation de la laveuse .....	34
Entretien.....	37
Guide de dépannage.....	40
Garantie .....	43

# C onsignes de sécurité

LIRE TOUTES LES INSTRUCTIONS AVANT D'UTILISER

## **▲ AVERTISSEMENT!**

*Pour la sécurité, l'information de ce guide doit être suivie afin de minimiser le risque d'incendie ou d'explosion, de choc électrique, de dommages à la propriété ou de blessures.*

## **INSTRUCTIONS IMPORTANTES DE SÉCURITÉ**

**▲ AVERTISSEMENT:** Pour réduire tout risque d'incendie, de choc électrique ou de blessures ou moment d'utiliser la laveuse, observer les précautions de base, incluant ce qui suit:

- Lire toutes les instructions avant d'utiliser.
- Ne pas laver d'articles qui ont été lavés, trempés ou tachés avec de l'essence, des solvants de nettoyage à sec ou autres substances inflammables ou explosives, car elles émanent des vapeurs qui peuvent s'enflammer ou exploser.
- Ne pas ajouter d'essence, des solvants de nettoyage à sec ou autres substances inflammables ou explosives à l'eau de lavage, car elles émanent des vapeurs qui peuvent s'enflammer ou exploser.
- Dans certaines conditions, du gaz hydrogène peut se produire dans un système d'eau chaude qui n'a pas été utilisé pendant 2 semaines ou plus. **L'HYDROGÈNE EST UN GAZ EXPLOSIF.** Si un système d'eau chaude n'a pas été utilisé pendant une telle période, avant d'utiliser la laveuse, ouvrir tous les robinets d'eau chaude et laisser l'eau couler quelques minutes. Ceci dégage toute accumulation d'hydrogène. Comme ce gaz est inflammable, ne pas fumer ni utiliser une flamme nue pendant ce temps.
- Ne pas laisser les enfants jouer sur ou dans la laveuse. Une supervision attentive des enfants est nécessaire pendant l'utilisation de l'appareil.
- Avant de jeter l'appareil aux rebuts, enlever la porte pour empêcher les enfants de s'y cacher.
- Ne pas installer ni entreposer l'appareil dans des endroits où il peut être exposé aux intempéries.
- Ne pas jouer avec les contrôles.
- Ne pas réparer ni remplacer des pièces de l'appareil ou tenter d'effectuer des réparations à moins que cela ne soit spécifiquement recommandé dans les instructions d'entretien de l'utilisateur ou dans les instructions de réparation publiées à moins d'avoir l'habileté et la compréhension nécessaires.
- Voir les instructions d'installation concernant les exigences de mise à la terre.
- **TOUJOURS** suivre les instructions d'entretien des tissus fournies par les fabricants.
- Ne pas placer d'articles exposés à l'huile de cuisson dans la laveuse. Ces articles peuvent contribuer à une réaction chimique pouvant causer un incendie.
- Ne pas utiliser d'assouplissant ou de produits éliminant la statique à moins de recommandations par le fabricant de l'assouplissant ou du produit.
- Ne pas utiliser de chaleur pour sécher les articles contenant du caoutchouc mousse ou des matériaux de texture semblable.
- L'intérieur de la laveuse et le conduit de condensation doivent être nettoyés périodiquement par un technicien qualifié.

## **CONSERVER CES INSTRUCTIONS**

### **INSTRUCTIONS DE MISE À LA TERRE**

Cet appareil doit être mis à la terre. En cas de mauvais fonctionnement ou de bris, la mise à la terre réduit le risque de choc électrique en fournissant un chemin de moindre résistance au courant électrique. Cet appareil est doté d'un cordon ayant un conducteur de mise à la terre d'équipement et d'une fiche mise à la terre. La fiche doit être branchée sur une prise appropriée, adéquatement installée et mise à la terre conformément aux codes et règlements locaux.

- Ne pas utiliser un adaptateur ni un câble de rallonge.
- Ne pas enlever la broche de liaison à la terre.
- Si la prise n'est pas adéquate, communiquer avec un électricien.

**▲ AVERTISSEMENT:** Une connexion inappropriée du conducteur de mise à la terre d'équipement peut causer un risque de choc électrique. Vérifier avec un électricien qualifié en cas de doute sur la mise à la terre appropriée de l'appareil. Ne pas modifier la fiche fournie avec l'appareil. Si elle ne peut être insérée dans la prise, en faire installer une par un électricien qualifié.



# D escription

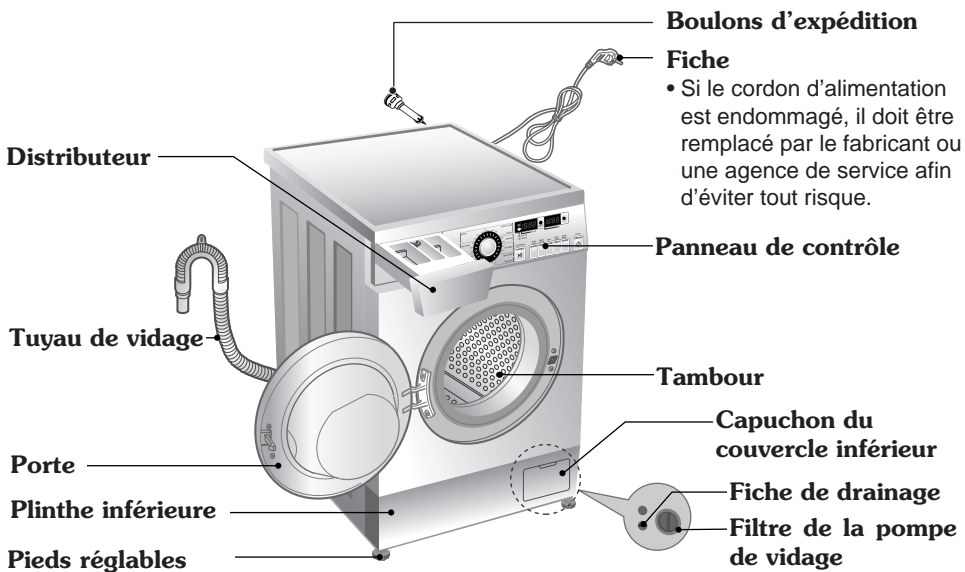

**Boulons d'expédition**  
**Fiche**  
 • Si le cordon d'alimentation est endommagé, il doit être remplacé par le fabricant ou une agence de service afin d'éviter tout risque.

- Nom: Laveuse à chargement frontal
- Alimentation: 120 volts, 60 Hz
- Dimensions: 23<sup>3</sup>/<sub>5</sub>" X 21<sup>3</sup>/<sub>5</sub>" X 33<sup>1</sup>/<sub>2</sub>" , 40<sup>1</sup>/<sub>4</sub>" (P, porte ouverte)  
600 mm X 550 mm X 850 mm, 1022 mm (P, porte ouverte)
- Poids: 128 lbs. (58 kg)
- Vitesse d'essorage: 1300 tr/min maximum
- Pression d'eau permise: 4,5 ~ 145 lb/po<sup>2</sup> (30 ~ 1000 kPa)
- \* Données techniques sujettes à changement sans préavis.

## ■ Accessoires

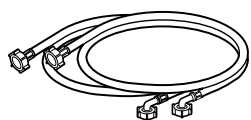

Tuyau eau chaude / froide  
(1 de chaque)



Wrench  
Clé  
pour enlever les boulons d'expédition et mettre la laveuse au niveau



Attache  
pour maintenir le tuyau de vidage au tuyau, tuyau d'entrée ou bac à lessive

# Installation

Installer ou ranger l'appareil dans un endroit où il ne sera pas exposé à des températures en dessous du point de congélation ou aux intempéries.

L'appareil doit être mis à la terre conformément aux codes et aux règlements en vigueur.

Pour réduire le risque de choc électrique, ne pas installer la laveuse dans un endroit humide.

L'ouverture à la base ne doit pas être obstruée par du tapis lorsque la laveuse est installée sur un plancher avec tapis.

Dans les régions susceptibles aux infestations de coquerelles ou autres vermines, porter une attention particulière afin que l'appareil et les alentours soient propres en tout temps.

Tout dommage pouvant être causé par les coquerelles ou autres vermines n'est pas couvert par la garantie de l'appareil.

## ■ Boulons d'expédition

L'appareil est muni de boulons d'expédition pour empêcher les dommages internes pendant le transport.

## ■ Retrait des boulons d'expédition

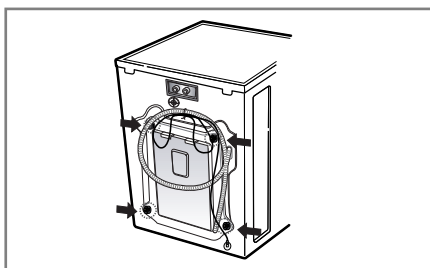

1. 4 boulons de retenue sont installés pour éviter les dommages en cours de transport. Enlever ces boulons avant de faire fonctionner la laveuse.

- Si les boulons ne sont pas enlevés, cela peut causer des vibrations intenses, du bruit et un mauvais fonctionnement.

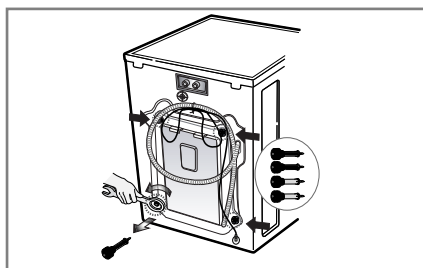

3. Enlever les 4 boulons en tournant légèrement les cales. Conserver les 4 boulons et la clé pour un usage ultérieur.

- Chaque fois que l'appareil est transporté, les boulons d'expédition doivent être remis.

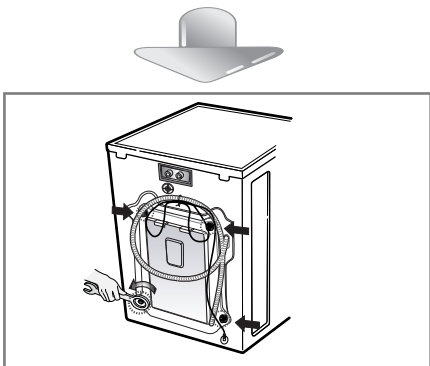

2. Dévisser les 4 boulons à l'aide de la clé fournie.

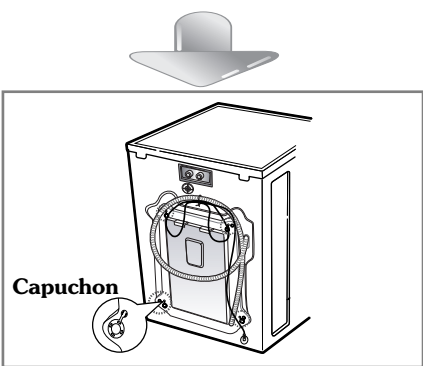

4. Boucher les trous avec les capuchons fournis.

# Installation

## ■ Dégagements d'installation

L'emplacement doit être suffisamment large pour ouvrir complètement la porte de la laveuse.

## ■ Dimensions de la laveuse

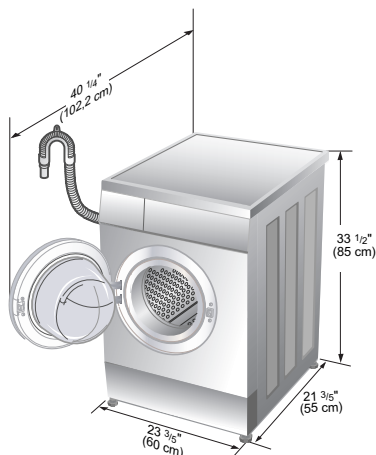

- La plupart des installations requièrent un minimum de 4 po (10 cm) de dégagement derrière la laveuse.

## ■ Espacement d'installation minimum pour espace en retrait.

Les dimensions suivantes illustrées sont pour l'espacement minimum alloué.

- Un espacement additionnel doit être considéré pour l'installation et le service.
- Des dégagements additionnels sont requis pour les moulures de mur, de porte et le plancher.
- Un espacement additionnel de 1 po (2,5 cm) sur les côtés de la laveuse est recommandé pour réduire le transfert de bruit.

Il faut aussi prendre en considération l'espacement de l'appareil qui accompagne la sècheuse.

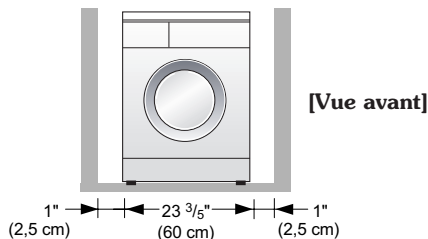
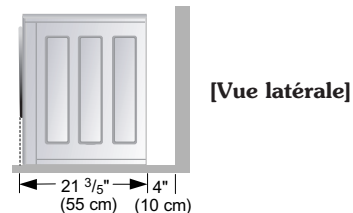

## ■ Niveau du plancher

- Inclinaison permise sous la laveuse est 1 po.
- **Afin de minimiser le bruit et les vibrations, la laveuse doit être installée sur un plancher robuste.**
- Les surfaces en carreaux souples et le tapis ne sont pas recommandés.
- Ne jamais installer la laveuse sur une plateforme ou une structure faible.

**REMARQUE** Un plancher robuste et solide est essentiel pour une laveuse à chargement frontal qu'un modèle à chargement sur le dessus. Si le plancher est en bois et/ou autre construction, il faudra le renforcer. La laveuse à chargement frontal effectue un essorage beaucoup plus rapide que les autres appareils, causant ainsi plus de vibrations. Si le plancher n'est pas robuste, la laveuse peut vibrer. L'on entendra et sentira les vibrations dans la maison.

## ■ Prise électrique

- Doit être à moins de 60 po (1,5 m) d'un côté ou de l'autre de la laveuse. Ne pas surcharger la prise avec plus d'un appareil.
- Fusible à retardateur ou coupe-circuit recommandé.

**REMARQUE** Il incombe au consommateur de faire installer une prise appropriée par un électricien qualifié.

# Installation

## ■ Connexion électrique

- Ne pas utiliser une rallonge ni un adaptateur double.
- Si l'appareil n'est pas utilisé pendant une longue période, le débrancher et fermer l'alimentation en eau.
- Si le cordon d'alimentation est endommagé, il doit être remplacé par un personnel qualifié.
- Brancher l'appareil sur une prise mise à la terre conformément aux règlements de câblage en cours.
- L'appareil doit être placé de façon à ce que la fiche soit facilement accessible.

**Toute réparation à la laveuse doit être effectuée par un personnel qualifié seulement. Toute réparation effectuée par une personne sans expérience peut causer un mauvais fonctionnement ou des blessures. Communiquer avec le centre de service local.**

**Ne pas installer la laveuse dans une pièce où les températures peuvent descendre en dessous du point de congélation. Des tuyaux gelés peuvent éclater sous la pression. La fiabilité des contrôles électroniques peut être réduite à cause des températures très froides.**

**Si l'appareil est livré pendant les mois d'hiver et à des températures très froides, laisser l'appareil à la température de la pièce quelques heures avant de l'utiliser.**

## ■ La laveuse doit être branchée sur les canalisations en eau à l'aide des nouveaux tuyaux. NE pas utiliser les vieux tuyaux.

## ■ Connexion du tuyau d'alimentation en eau

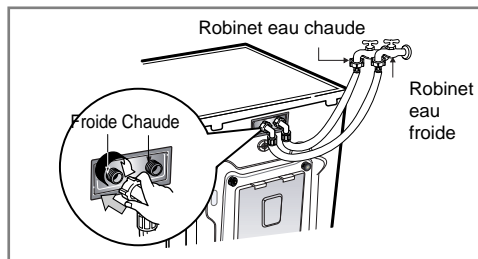
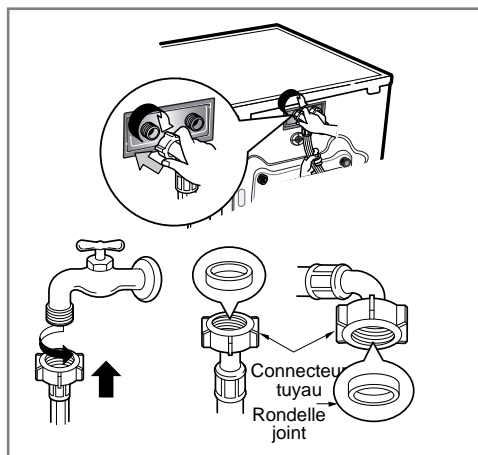

- La pression d'alimentation en eau doit être entre 4,5 et 145 lb/po<sup>2</sup> (30 et 1000 kPa).
- Ne pas dégainer ni croiser au moment de brancher le tuyau d'entrée sur la soupape.
- Si la pression d'alimentation en eau est supérieure à 145 lb/po<sup>2</sup>, il faut installer un dispositif de réducteur de pression.
- Deux rondelles-joints sont fournies avec les tuyaux d'entrée d'eau pour empêcher les fuites d'eau.
- Vérifier s'il y a des fuites aux connexions de la laveuse en ouvrant complètement le robinet.
- Vérifier périodiquement la condition du tuyau et remplacer au besoin.
- S'assurer qu'il n'y a pas de pli dans le tuyau et qu'il n'est pas écrasé.
- S'assurer que les deux entrées d'eau sont branchées sur les robinets appropriés. Le connecteur pour l'eau chaude est rouge.

# Installation

Ce lave-linge n'est pas conçu pour être utilisé en environnement instable, tel que dans les avions, les caravanes etc. Avant de partir en vacances ou lorsque le lave-linge ne sera pas utilisé durant une période prolongée, fermez le robinet d'arrivée d'eau, surtout si la pièce ne dispose pas de bouche d'évacuation d'eau.

## ■ Installation du tuyau de vidange

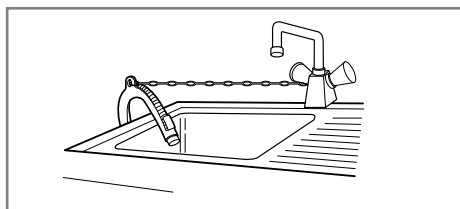
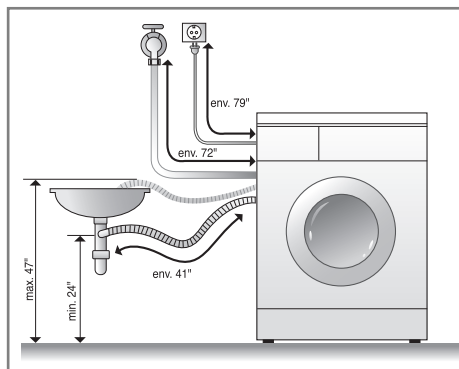

- Maintenir solidement le bac du tuyau de vidange avec un lien lorsque vous l'installez.
- Une fixation appropriée du tuyau de vidange protégera le sol des dommages dus à une fuite d'eau.

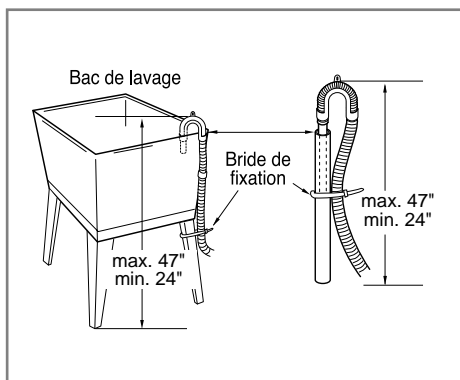
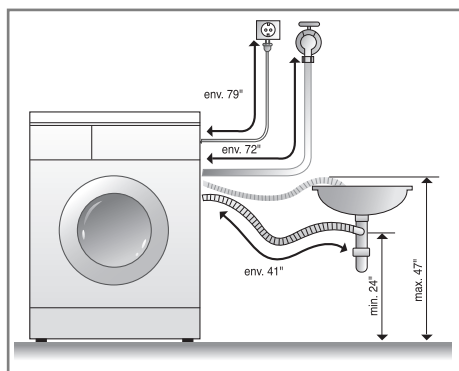

- Le tuyau de vidange ne devra pas être placé à plus de 47" au dessus du sol.
- Une fixation appropriée du tuyau de vidange protégera le sol des dommages résultant d'une fuite d'eau.
- Si le tuyau de vidange est trop long, ne pas l'installer. Le substituer par un plus court afin d'éviter un bruit anormal.

# Installation

## ■ Réglage du niveau



1. Pour réduire les vibrations et les bruits excessifs, installer la machine sur un sol stable et de niveau, de préférence dans un coin de la pièce.

**REMARQUE** Les planches en bois ou de type flottant contribuent à une vibration excessive et à un déséquilibre.

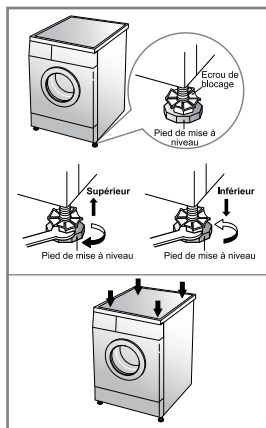

2. Si le sol est inégal, régler les pieds de mise à niveau (ne pas insérer de pièces de bois, etc ... sous les pieds). S'assurer que les quatre pieds sont stables et reposent sur le sol et vérifier ensuite que l'appareil est parfaitement de niveau (utiliser un niveau à bulle d'air).

\* *Après le réglage des pieds, serrer l'écrou de blocage en tournant dans le sens inverse des aiguilles d'une montre.*

### \* Vérification en diagonale

*Si on appuie sur les bords de la plaque supérieure de la machine en diagonale, la machine ne doit absolument pas bouger d'un pouce vers le haut ni vers le bas (Veillez à vérifier les deux directions)*

*Si la machine bouge quand on pousse la plaque supérieure de la machine en diagonale, réajuster les pieds.*

## ■ Souvenir

- La surface d'installation doit être propre, sèche et de niveau.
- Installer le lave-linge sur un sol dur et plat.

elles en caoutchouc

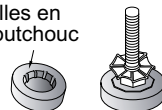

## ■ Planchers en tuiles (glissants)

- Positionner chaque pied sur un tapis et mettre l'appareil de niveau (Couper le tapis en carreaux de  $2 \frac{3}{4}$  po<sup>2</sup> et coller les pièces sur la tuile sèche où l'appareil est placé).
- \* Le tapis est un matériau autocollant utilisé sur les échelles et les marches pour empêcher de glisser.

## ■ Parquets

- Les parquets sont particulièrement sensibles aux vibrations.
- Pour éviter les vibrations nous vous recommandons de placer des coupelles en caoutchouc d'au moins 15 mm d'épaisseur sous chaque pied et de sécuriser l'installation en faisant reposer la machine sur deux soliveaux.
- Si possible installer la machine dans un angle de la pièce à l'endroit le plus stable.
- \* Insérer les coupelles de caoutchouc pour réduire les vibrations.
- \* Vous pouvez vous procurer les coupelles de caoutchouc en les commandant au SAV de LG sous la référence 4620ER4002B.

## Important!

- Un positionnement et une mise à niveau approprié du lave-linge assurent un fonctionnement prolongé, régulier et fiable du lave-linge.
- La machine doit être absolument horizontale et être stable.
- Le lave-linge ne doit pas « basculer » lors d'une pression sur les angles supérieurs.
- La surface d'installation doit être propre, sans cire ni autres produits d'entretien des sols.
- Les pieds de l'appareil ne doivent pas être mouillés. S'ils sont mouillés, ils peuvent glisser.

# P récautions avant le lavage

**▲ AVERTISSEMENT:** Pour réduire les risques d'incendie, de choc électrique ou de blessure, lire les INSTRUCTIONS IMPORTANTES DE SÉCURITÉ avant de faire fonctionner l'appareil.

## ■ Avant le premier lavage

Sélectionner le cycle normal, ajouter environ la moitié de la quantité de détergent recommandé dans le distributeur et laisser l'appareil fonctionner sans charge.

Ceci enlève tout résidu de la cuve provenant de la fabrication.

### 1. Etiquettes d'entretien

Chercher l'étiquette d'entretien sur vos vêtements. Vous connaîtrez ainsi la composition du tissu de votre vêtement et la façon de le laver.

### 2. Tri

Pour un meilleur résultat, trier les vêtements. Préparer les charges qui peuvent être lavées avec le même cycle de lavage. La température de l'eau et la vitesse d'essorage varient en fonction des différents tissus. Séparer toujours les couleurs foncées des couleurs pâles et du blanc. Laver séparément pour éviter tout transfert de couleur et de peluche qui déteindrait sur le blanc, etc. Si possible, ne pas laver des articles très sales avec des articles peu sales.

Saleté (Très sale, Normal, peu sale)

Séparer les vêtements en fonction du degré de saleté.

Couleur (Blanc, Clairs, Foncés)

Séparer les tissus blancs des tissus de couleur.

Peluche (producteurs, capteurs)

Laver séparément les producteurs de peluche de peluche et les capteurs de peluche.

Producteurs de peluche : tissu éponge, chenille, serviettes de toilette, couches

Capteurs de peluche : synthétiques, velours côtelé, apprêt permanent, chaussettes

### 3. Précautions à prendre avant le chargement

Mélanger des grands et des petits articles dans une même charge. Charger les grands articles en premier. Les grands articles ne doivent pas représenter plus de la moitié de la charge de lavage. Ne pas laver des articles isolés pour éviter de déséquilibrer la charge. Ajouter un ou deux articles similaires.

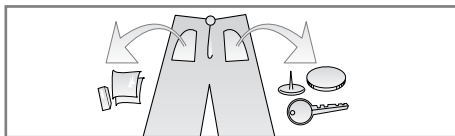

- Vérifier que toutes les poches sont vides. Des objets tels que des clous, des pincettes de cheveux, des allumettes, des stylos, des pièces de monnaie et des clés peuvent endommager votre machine à laver et vos vêtements.

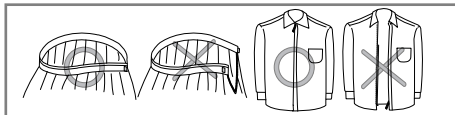

- Fermer les fermetures à glissière, les crochets et les attaches de sorte que ces articles n'accrochent pas les autres vêtements.

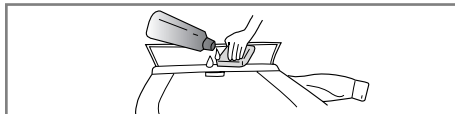

- Éliminer auparavant la saleté et les taches sur les cols et les poignets avec un peu de détergent dissous dans l'eau pour faire partir la saleté.

**REMARQUE** Ne pas laver ni essorer des vêtements à l'épreuve l'eau.

# Ajout de détergent

## ■ Ajout de détergent et d'adoucissant

### 1. Le réservoir de distribution

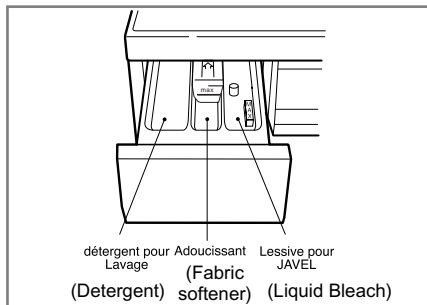

### 2. Ajout d'adoucissant

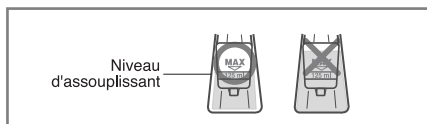

- Ne pas dépasser la ligne maximale de charge. Une surcharge pourrait distribuer trop tôt l'adoucissant et ainsi tâcher les vêtements.
- Ne laissez pas l'adoucissant dans le réservoir de détergent plus de 2 jours. (L'adoucissant pourrait durcir)
- L'adoucissant sera automatiquement ajouté pendant le dernier cycle de rinçage.
- N'ouvrez pas le réservoir lorsque l'eau s'écoule.
- N'utilisez pas de solvants (benzène, etc.).

**REMARQUE** Ne versez pas directement d'adoucissant sur les vêtements.

### 3. Bac pour d'eau de Javel

- Ne pas ouvrir le bac de lessive pendant le cycle de remplissage d'eau.
- L'eau de javel sera automatiquement distribuée après que le détergent ait eu le temps d'agir.
- Ne pas dépasser le niveau MAX.

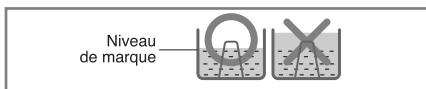

### 4. Dosage des détergents

Seuls des détersifs haute efficacité devraient être utilisés dans une laveuse LG.

Les détersifs HE sont spécialement conçus pour les laveuses à hublot frontal et contiennent des

composés réducteurs d'émulsion.

Les détersifs HE produisent moins de mousse, améliorant le rendement de la lessive et du rinçage.

Ils aident aussi à garder propre, l'intérieur de votre laveuse LG.

Utiliser un détersif régulier risque de produire un moussage excessif et réduire l'efficacité.

Des détersifs HE sont fortement recommandés pour assurer une lessive et un rinçage optimaux.

- En réduisant la quantité de détergent, cela peut réduire l'efficacité de nettoyage. Il est important de pré-tremper les taches, de trier les couleurs et la saleté et d'éviter toute surcharge.
- La quantité de détergent peut être ajustée pour la température de l'eau, la dureté de l'eau, la grosseur de la charge et la quantité de saleté. Pour de meilleurs résultats, éviter d'utiliser trop de détergent.
- Le détergent est évacué du réservoir de distribution au début du cycle.



Conçu exclusivement pour les détersifs HE (haute efficacité)



■ Sélectionner les cycles conçus pour les différents types de tissus et le niveau de saleté.

Type	Type de tissu	Temp. lavage /rinçage	Vitesse essorage	Cycle tache	Cycle Rapide	Trempage	Extra rinçage	Tiède rinçage
Sanitaire (Sanitary)	Sous-tements tr s sales, v tements de travail,couches. ets.	Tr s chaud	1000	○		○	○	○
			1300 Sans essorage 900					
Coton/ serviettes (Cotton/ Towels)	Coton, serviettes, chemises	Chaud	1000	○	○	○	○	○
		Ti de Froid	1300 Sans essorage 900					
Normal (Normal)	Charge mixte, v tement de travail, jeans, chemises	Chaud	1000	○	○	○	○	○
		Ti de Froid	1300 Sans essorage 900					
Pressage permanent (Perm Press)	Chemises, pantalon, v tement sans froissement, poly/coton	Chaud	800	○	○	○	○	○
		Ti de Froid	1000 Sans essorage 400 600					
D licat (Delicates)	Chemise, blouse, nylon, voilage, etc.	Ti de	600		○		○	○
		Froid	800 Sans essorage 400					
Lainage/ soie (Wool/Silk)	Lainage, soie lavable la machine	Ti de	400		○		○	○
		Froid	600 800 Sans essorage					
Lavable la main (Hand Wash)	Articles lavables la main	Ti de	400		○		○	○
		Froid	600 800 Sans essorage					
Lavage rapide (Speed Wash)	Rincer puis essorer	Ti de	900				○	○
			1000 1300 Sans essorage					
Rin age+ Essorage (Rinse+Spin)	V tement l g rement sale		1000		○		○	○
			1300 Sans essorage 900					
Drain+ Essorage (Drain+Spin)	Drain/ Essorage		1300					
			Sans essorage 900 1000					

# Utilisation de la laveuse

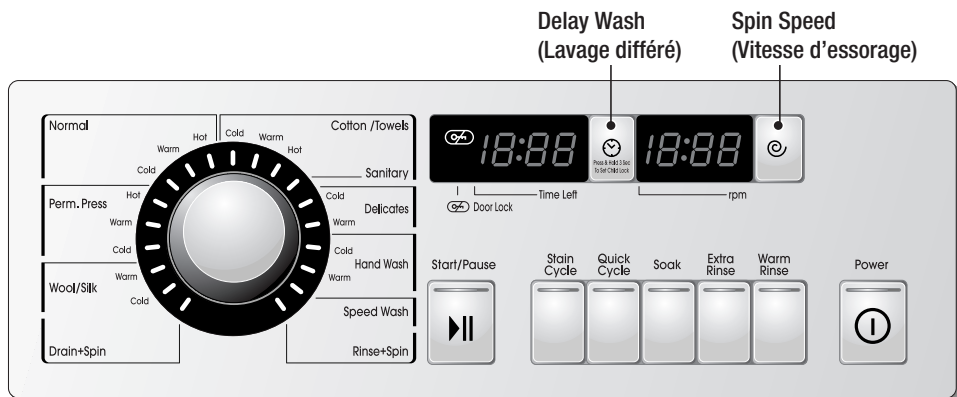

## 1. Power (Alimentation)

- Utiliser cette touche pour mettre en circuit ou hors circuit.

## 2. Cycles

- Tourner le bouton de sélection de cycle pour choisir le cycle désiré selon les différents types de tissus et de niveau de saleté.
- Chaque cycle a une température pré-réglée de lavage et une vitesse d'essorage. (voir page 33).
- Le réglage pré-réglé peut être modifié en tout temps avant la mise en marche.

### REMARQUE

Cette laveuse à chargement frontal requiert une durée de cycle plus longue et nettoie mieux tout en étant plus délicate avec les tissus que les laveuses à chargement sur le dessus. La durée de lavage peut être réduite de façon significative pour les petites charges ou les charges moins sales en sélectionnant le cycle rapide avec la touche option.

## 3. Wash Temperature (Température lavage)

- Sélectionner une température d'eau en fonction du type de charge à laver.
- Suivre les instructions sur le vêtement et le tableau ci-dessous pour de meilleurs résultats.

Température d'eau suggérée	Vêtements
Sanitaire (Très élevé)	Serviettes de cuisine, draps, vêtements de bébé
Chaud	Blanc et articles très sales grand teint
Tiède	La plupart des charges
Froid	Articles de couleurs vives, lainages lavables

- Les rinçages froids économisent l'énergie.
- La température du rinçage à froid dépend de la température de l'eau froide du robinet.

# Utilisation de la laveuse

## 4. Start/Pause ► (Marche/pause)

- Utiliser cette touche pour mettre la laveuse en marche ou l'arrêter.

## 5. Delay Wash (Lavage différé)

- Permet de mettre en marche le cycle de façon différée de 1 à 19 heures.
- Faire les sélections appropriées pour la charge, presser ensuite la touche Delay Wash une fois pour une heure ou presser de nouveau pour augmenter le différé jusqu'à 19 heures, en tranches d'une heure.

## 6. Spin Speed (Vitesse d'essorage)

- Pour changer la vitesse d'essorage, presser la touche vitesse d'essorage de façon répétitive pour passer en séquence les options disponibles.

### OPTION

## 1. Stain cycle(Cycle tache)

- Ajoute du temps au lavage et au rinçage pour mieux enlever les taches.
- Fournit automatiquement un rinçage.

## 2. Quick cycle(Cycle rapide)

- Ce cycle offre une durée de cycle rapide.
- Suggéré pour rafraîchir les vêtements achetés ou les vêtements qui ont été emballés.

## 3. Soak (Trempage)

- Assure une durée réglée pour le trempage, passe automatiquement en mode lavage.
- Utiliser cette option pour laver les vêtements ordinaires ou pour des vêtements épais très sales.

## 4. Extra Rinse (Extra rinçage)

- Cette option offre un rinçage additionnel.
- Utiliser cette option pour s'assurer que tout le détergent ou le javellisant a été enlevé des vêtements.

## 5. Warm Rinse(Tiède rinçage)

- Les rinçages tièdes laissent les charges plus sèches que les rinçages froids. Les rinçages tièdes augmentent le froissement.
- Dans les endroits où il fait froid, un rinçage tiède rend la charge plus facile à manipuler.

### MULTI DISPLAY (L'AFFICHAGE MULTIPLE)

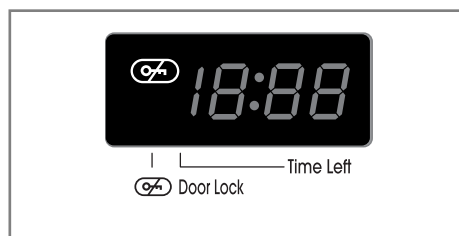

- Cet affichage montre:
  - a) le temps résiduel estimé du cycle en fonction.
  - b) le code erreur lorsqu'une erreur est détectée.

# Utilisation de la laveuse

## CHILD LOCK (VERROUILLAGE ENFANT)



- Utiliser cette option pour empêcher une utilisation non désirée de l'appareil. Presser et maintenir la touche Delay Wash (Lavage différé) pendant 3 secondes pour verrouiller/déverrouiller.
- Lorsque le verrouillage enfant est réglé "LL" clignote et toutes les touches sont désactivées, sauf la touche POWER (ⓐ). L'on peut verrouiller la laveuse pendant son fonctionnement.

## DOOR LOCKED (VERROUILLAGE DE PORTE)

- S'allume lorsque la porte de la laveuse est verrouillée.
- La porte peut être déverrouillée en pressant la touche Start/pause(▶||) pour arrêter la laveuse.

**Déverrouillage après 1 à 2 minutes.**

**REMARQUE** Si la température et le niveau d'eau sont trop élevés, la porte ne peut pas être déverrouillée. Ne pas tenter d'ouvrir la porte par la force lorsque le voyant () (porte verrouillée) est allumé.

# E ntretien

- \* Afin de réduire le risque de choc électrique, il est impératif de débrancher le cordon d'alimentation avant toute opération de maintenance ou d'entretien.
- \* Avant la mise au rebus de votre lave-linge, coupez le cordon d'alimentation et démontez le hublot pour éviter que de jeunes enfants ne restent bloqués à l'intérieur. Rangez les emballages hors de portée des enfants envers qui ils constituent un danger, surtout les films plastiques et le polystyrène qui peuvent entraîner des suffocations.

## ■ Le filtre d'arrivée d'eau

- " iE " Le message d'erreur clignote sur le panneau de commande si l'eau ne pénètre pas dans le tiroir de détergent.
- Si votre eau est très dure ou si elle contient des traces de dépôt calcaire, le filtre d'admission d'eau peut s'obstruer. Il faut donc le nettoyer de temps en temps.

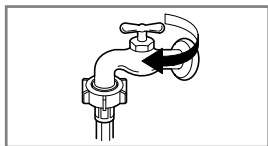

1. Fermer le robinet d'eau.

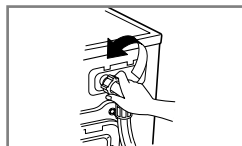

2. Dévisser le tuyau d'arrivée d'eau.

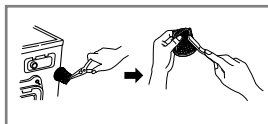

3. Nettoyer le filtre avec une brosse dure en soie de sanglier.



4. Resserrer le tuyau d'arrivée.

## ■ Le filtre de la pompe de vidange

- \* Le filtre de vidange recueille les fils et les petits objets présents dans le linge. Vérifier régulièrement la propreté du filtre pour assurer un bon fonctionnement de la machine.

**ATTENTION** Vider d'abord le filtre en utilisant le tuyau de vidange. Ouvrir ensuite le filtre de la pompe pour enlever ce qui peut l'avoir obstrué.

- \* Avant de procéder à une vidange en urgence pour nettoyer le tuyau, ou bien à l'ouverture du hublot, laisser la température de l'eau s'abaisser.

1. Ouvrir le couvercle inférieur (①) avec un outil comme une pièce de monnaie. Tourner le bouchon de drain (②) pour tirer le tuyau.
2. Retirer le bouchon de purge (②), laisser l'eau s'écouler. Utiliser un récipient pour empêcher l'eau de se répandre sur le sol. Lorsque l'eau ne s'écoule plus, ouvrir le filtre de la pompe (③) en le faisant tourner vers la gauche.
3. Enlever tout matériau étranger du filtre de la pompe (③). Après le nettoyage, faire tourner le filtre de la pompe (③) dans le sens des aiguilles d'une montre et insérer le bouchon de purge (②) pour le remettre en place. Fermer le capot du couvercle inférieur.

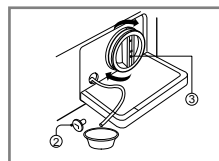
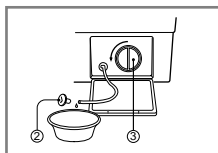
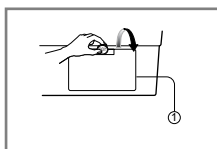

## ■ Tiroir distributeur

- \* Après un certain temps, les détergents et les adoucissants laissent un dépôt dans le tiroir.
- Il faudra le nettoyer périodiquement avec un jet d'eau courante.
- Si nécessaire, on peut le retirer complètement de la machine en appuyant vers le bas sur le cliquet et en le tirant pour le sortir.
- Pour faciliter le nettoyage, on peut enlever la partie supérieure du compartiment de l'adoucissant.

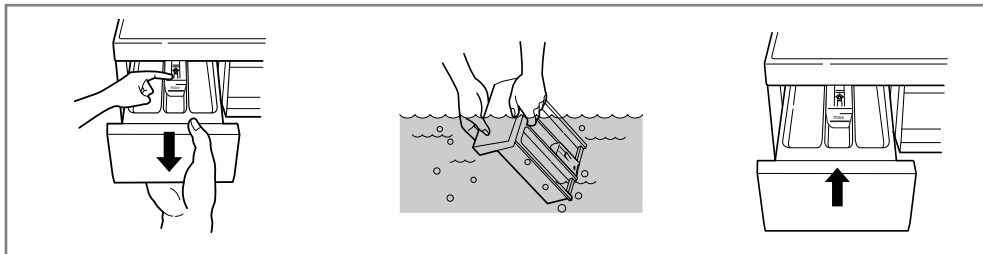

## ■ La cavité du tiroir

- \* Le détergent peut aussi s'accumuler à l'intérieur de la cavité qui devra être nettoyée à l'occasion avec une vieille brosse à dents.
- Après le nettoyage, replacer le tiroir et effectuer un cycle de rinçage sans linge.

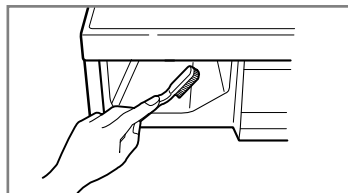

## ■ Le tambour de lavage

- Si vous habitez dans une zone où l'eau est dure, le tartre s'accumule dans des endroits où on ne peut ni le voir ni l'enlever facilement. Avec le temps, l'accumulation de tartre va obstruer les appareils, qui devront éventuellement être remplacés si on ne les surveille pas.
- Bien que le tambour de lavage soit en acier inoxydable, des taches de rouille peuvent être causées par de petits articles métalliques (trombones, épingles de sûreté) laissés dans le tambour.
- Le tambour de lavage devra être nettoyé de temps en temps.
- Si vous utilisez des agents détartrants, des teintures ou des décolorants, assurez-vous qu'ils peuvent être utilisés en machine.
- \* Le détartrant est susceptible de contenir des composants capables d'attaquer les pièces de votre machine à laver.
- \* Eliminer les taches avec un produit de nettoyage pour acier inoxydable.
- \* Ne jamais utiliser de laine d'acier.

## ■ Nettoyage de la laveuse

### 1. Extérieur

Un entretien approprié prolongera la vie de la laveuse.

L'extérieur de l'appareil peut être nettoyé avec de l'eau tiède et un détergent domestique non abrasif neutre.

Essuyer immédiatement tout déversement. Essuyer avec un chiffon humide. Ne pas frapper la surface avec des objets pointus.

\* IMPORTANT: Ne pas utiliser de méthylène, de solvants ou d'autres produits semblables.

### 2. Intérieur

Le tour de l'ouverture de la porte, le joint flexible et la porte en verre doivent toujours être nettoyés pour assurer une bonne étanchéité.

Effectuer un cycle complet en utilisant de l'eau chaude.

Répéter au besoin.

**REMARQUE** Enlever les dépôts de calcaire avec un produit approprié pour les machines à laver.

## ■ Instructions pour hivériser

Si la laveuse est rangée dans un endroit où il peut y avoir du gel ou démenagée à des températures froides, suivre les instructions ci-dessous pour éviter tout dommage.

1. Fermer le robinet d'alimentation en eau.
2. Débrancher les tuyaux de l'alimentation en eau et les tuyaux de vidage.
3. Brancher le cordon d'alimentation sur une prise appropriée mise à la terre.
4. Ajouter un gallon (3,8 ℓ) d'antigel de véhicule récréatif non toxique dans le tambour. Fermer la porte.
5. Régler au cycle d'essorage et laisser essorer pendant 1 minute pour vider toute l'eau. L'antigel ne sera pas tout expulsé.
6. Débrancher le cordon d'alimentation, assécher l'intérieur du tambour et fermer la porte.
7. Enlever le distributeur. Vider toute eau des compartiments et les assécher.
8. Ranger la laveuse en position droite.
9. Pour enlever l'antigel de la laveuse après le rangement, effectuer un cycle complet avec du détergent, la laveuse vide. **Ne pas ajouter de charge.**

# G uide de dépannage









\* Cette laveuse est dotée de fonctions sécuritaires automatiques qui détectent et effectuent un diagnostic rapidement et elle réagit de façon appropriée. Lorsque l'appareil ne fonctionne pas correctement ou pas du tout, vérifier les points suivants avant d'effectuer un appel de service.

Problème	Cause possible	Solution
Ballotement ou bruit	<ul style="list-style-type: none"> <li>Objets comme monnaie ou pince coincés dans le tambour.</li> </ul>	<p>Arrêter la laveuse et vérifier le tambour et le filtre de drain.</p> <p>Si le bruit persiste une fois la laveuse en marche, communiquer avec un technicien qualifié.</p>
Pilonnement	<ul style="list-style-type: none"> <li>Charge trop lourde. Ceci est normal.</li> </ul>	<p>Si le bruit persiste, la laveuse est probablement hors équilibre.</p> <p>Arrêter et redistribuer la charge.</p>
Vibration	<ul style="list-style-type: none"> <li>Les boulons de transport ont-ils été enlevés?</li> <li>Charge mal distribuée.</li> <li>Les pieds reposent-ils solidement sur le plancher?</li> </ul>	<p>Voir "Installation" concernant les boulons d'expédition.</p> <p>Arrêter la laveuse et redistribuer la charge.</p> <p>Régler les pieds niveleurs.</p> <p>S'assurer que les quatre (4) pieds sont en contact avec le plancher, tandis que la laveuse est dans le cycle de essorage avec la charge.</p>
Fuites d'eau	<ul style="list-style-type: none"> <li>Connexion du tuyau de remplissage lâche au robinet ou à la laveuse.</li> <li>Tuyau de vidage de la résidence obstrué.</li> </ul>	<p>Vérifier et serrer les connexions.</p> <p>Déboucher. Communiquer avec un plombier au besoin.</p>
Mousse excessive	<ul style="list-style-type: none"> <li>Trop de détergent ou détergent inadéquat.</li> </ul>	<p>Réduire la quantité de détergent ou utiliser un détersifs HE (haute efficacité)</p> <p> <b>Conçu exclusivement pour les détersifs HE (haute efficacité)</b></p>
L'eau n'entre pas dans la laveuse ou entre lentement	<ul style="list-style-type: none"> <li>Alimentation en eau inadéquate.</li> <li>Robinet pas assez ouvert.</li> <li>Tuyau d'entrée d'eau plié.</li> <li>Filtre du tuyau d'entrée obstrué.</li> </ul>	<p>Vérifier un autre robinet dans la maison.</p> <p>L'ouvrir complètement.</p> <p>Le redresser.</p> <p>Vérifier le filtre.</p>
L'eau de la laveuse ne se vide pas ou se vide lentement	<ul style="list-style-type: none"> <li>Tuyau de drain plié ou obstrué.</li> <li>Filtre de drain obstrué.</li> </ul>	<p>Nettoyer et redresser le tuyau.</p> <p>Nettoyer le filtre de drain.</p>



Problème	Cause possible	Solution
<p>La laveuse ne se met pas en marche</p> <p>La laveuse n'essore pas</p>	<ul style="list-style-type: none"> <li>• Cordon électrique non branché ou connexion lâche.</li> <li>• Fusible grillé ou coupe-circuit déclenché ou panne de courant.</li> <li>• Robinet d'alimentation en eau fermé.</li> <li>• Vérifier si la porte est bien fermée.</li> </ul>	<p>S'assurer que la fiche est bien insérée dans la prise murale.</p> <p>Remplacer le fusible ou réenclencher le coupe-circuit. Si le problème est une surcharge de circuit, communiquer avec un électricien qualifié.</p> <p>Ouvrir le robinet.</p> <p>Fermer la porte et presser la touche START/PAUSE. Après avoir presser cette touche, il faut quelques temps avant que la laveuse commence à essorer. La porte doit être verrouillée avant que l'essorage ne puisse se faire.</p>
<p>La porte ne s'ouvre pas</p>		<p>Si la machine est en marche, la porte ne peut pas s'ouvrir pour des raisons de sécurité.</p> <p>Attendre une ou deux minutes avant d'ouvrir la porte pour que le mécanisme de verrouillage la libère.</p>
<p>Cycle de lavage différé</p>	<ul style="list-style-type: none"> <li>• Le temps de lavage peut varier selon la grosseur de la charge, de la pression d'eau, de la température de l'eau et autres conditions.</li> </ul>	<p>Si un déséquilibre est détecté ou si le programme de retrait de mousse fonctionne, le temps de lavage peut être augmenté.</p>

# G uide de dépannage

Problème	Cause possible	Solution
	<ul style="list-style-type: none"> <li>Alimentation en eau inadéquate dans la région.</li> <li>Robinet d'alimentation en eau non ouvert complètement.</li> <li>Tuyau d'entrée d'eau plié</li> <li>Filtre du tuyau d'entrée obstrué.</li> </ul>	<p>Vérifier un autre robinet dans la maison. Ouvrir le robinet complètement</p> <p>Redresser le tuyau Vérifier le filtre</p>
	<ul style="list-style-type: none"> <li>Tuyau de drain plié ou obstrué.</li> <li>Filtre de drain obstrué.</li> </ul>	<p>Nettoyer et redresser le tuyau</p> <p>Nettoyer le filtre de drain</p>
	<ul style="list-style-type: none"> <li>Charge trop petite.</li> <li>Charge déséquilibrée.</li> <li>L'appareil est doté d'un détecteur de déséquilibre et du système de correction. S'il y a des articles lourds individuels (tapis de bain, peignoir, etc.), le système peut arrêter l'essorage ou le cycle si le déséquilibre est trop important.</li> </ul>	<p>Ajouter 1 ou 2 autres articles semblables pour équilibrer la charge. Redistribuer la charge.</p>
	<ul style="list-style-type: none"> <li>Porte ouverte ou mal fermée.</li> </ul>	<p>Fermer complètement la porte. * Si le symbole ne s'éteint pas, faire un appel de service.</p>
		<p>Débrancher le cordon d'alimentation et faire un appel de service.</p>
	<ul style="list-style-type: none"> <li>l'eau déborde à cause d'une soupape d'eau défectueuse.</li> </ul>	<p>Fermer le robinet. Débrancher la fiche d'alimentation. Faire un appel de service</p>
	<ul style="list-style-type: none"> <li>Figure si le capteur de niveau d'eau fonctionne mal.</li> </ul>	
	<ul style="list-style-type: none"> <li>Surcharge du moteur.</li> </ul>	

## LG ELECTRONICS CANADA, INC. GARANTIE LIMITÉE DE LA LAVEUSE LG - Canada

**GARANTIE :** Si votre laveuse LG (le « produit ») s'avère défectueuse en raison d'un défaut de matériau ou de fabrication lors d'une utilisation normale à domicile, pendant la période de garantie spécifiée ci-après, LG Canada réparera ou remplacera à sa discrétion le produit sur réception de la preuve d'achat originale fournie par le détaillant. Cette garantie n'est offerte qu'à l'acheteur original du produit chez un détaillant et ne s'applique qu'à un produit distribué au Canada par LG Canada ou par un distributeur canadien autorisé. La garantie ne s'applique qu'aux produits situés et utilisés au Canada.

<b>PÉRIODE DE GARANTIE : (Remarque : Si la date d'achat originale ne peut être vérifiée, la garantie débutera soixante (60) jours suivant la date de fabrication.)</b>		
<b>Laveuse</b>	<b>Garantie prolongée sur les pièces seulement</b> (Les consommateurs devront payer pour la main-d'œuvre un (1) an après la date d'achat)	
<b>Un (1) an à compter de la date d'achat initiale</b>	<b>Dix (10) ans à compter de la date d'achat initiale</b>	<b>Cinq (5) ans à compter de la date d'achat initiale</b>
Pièces et main-d'œuvre (pièces internes fonctionnelles seulement)	Moteur à entraînement direct (Stator, rotor, capteur à effet Hall)	Cuve/tambour <b>Définir cuve, c.-à.-d. cuve en acier inox seulement</b>

☞ Les produits et pièces de remplacement sont garantis pour la portion restante de la période de garantie originale ou quatre-vingt-dix (90) jours, selon la période la plus longue.

☞ Les produits et pièces de remplacement peuvent être neufs ou remanufacturés.

☞ Le centre de service autorisé LG garantit les réparations pendant trente (30) jours.

**LA RESPONSABILITÉ DE LG CANADA SE LIMITE À LA GARANTIE CI-DESSUS. SAUF TEL QU'IL EST EXPLICITEMENT INDIQUÉ CI-DESSUS, LG CANADA NE FOURNIT AUCUNE AUTRE GARANTIE ET REJETTE TOUTES LES AUTRES GARANTIES ET CONDITIONS EXPLICITES OU IMPLICITES À L'ÉGARD DU PRODUIT, CE QUI INCLUT, SANS TOUTEFOIS S'Y LIMITER, TOUTE GARANTIE ET CONDITION IMPLICITE DE QUALITÉ MARCHANDE OU DE CONVENANCE À UN USAGE PARTICULIER ET AUCUNE DÉCLARATION NE LIERA LG CANADA. LG CANADA N'AUTORISE PERSONNE À CRÉER NI À ASSUMER AUCUNE AUTRE PROVISION POUR GARANTIES EN RELATION AVEC CE PRODUIT. SI UNE GARANTIE OU CONDITION IMPLICITE EST REQUISE PAR LA LOI, SA PÉRIODE SE LIMITE À CELLE DE LA GARANTIE EXPLICITE SUSMENTIONNÉE.**

**LG CANADA, LE FABRICANT ET LE DISTRIBUTEUR NE POURRONT ÊTRE TENUS RESPONSABLES D'AUCUN DOMMAGE ACCESSOIRE, CONSÉCUTIF, SPÉCIAL, DIRECT OU INDIRECT, D'AUCUNE PERTE D'ACHALANDAGE OU DE PROFITS, D'AUCUN DOMMAGE PUNITIF, EXEMPLAIRE OU AUTRE, DIRECTEMENT OU INDIRECTEMENT ATTRIBUABLE À TOUTE VIOLATION CONTRACTUELLE, FONDAMENTALE OU AUTRE, OU À UNE ACTION, UNE OMISSION, UN DÉLIT OU TOUTE AUTRE CHOSE.**

La présente garantie vous confère des droits légaux spécifiques. Vous pourriez disposer d'autres droits, suivant les lois provinciales applicables. Toute clause de la présente garantie qui invalide ou modifie une condition ou garantie implicite aux termes d'une loi provinciale est dissociable si elle entre en conflit avec la loi provinciale, et ce, sans affecter les autres clauses de la garantie.

### **LA PRÉSENTE GARANTIE LIMITÉE NE COUVRE PAS CE QUI SUIT :**

1. Un appel de service pour livrer, ramasser ou installer le produit; renseigner un client sur le fonctionnement du produit; réparer ou remplacer des fusibles ou rectifier le câblage ; ou corriger une réparation ou installation non autorisée.
2. La défaillance du produit durant une panne ou interruption de courant ou en raison d'un service électrique inadéquat.
3. Des dommages occasionnés par la fuite ou le bris de conduites d'eau, le gel de conduites d'eau, des tuyaux de drainage restreints, une alimentation en eau inadéquate ou interrompue ou une alimentation en air inadéquate.
4. Des dommages attribuables à l'utilisation du produit dans une atmosphère corrosive ou contraire aux instructions spécifiées dans le manuel d'utilisation du produit.
5. Des dommages au produit causés par un accident, des animaux nuisibles ou des vermines, la foudre, le vent, un incendie, une inondation ou une catastrophe naturelle.
6. Des dommages attribuables à une mauvaise utilisation, une utilisation abusive ou à une installation, une réparation ou un entretien inapproprié du produit. Les réparations inappropriées incluent l'utilisation de pièces ni approuvées ni recommandées par LG Canada.
7. La détérioration ou la défaillance du produit causée par une modification ou un changement non autorisé ou une utilisation autre que celle prévue, ou résultant d'une fuite d'eau occasionnée par une mauvaise installation.
8. La détérioration ou la défaillance du produit causée par un courant ou un voltage électrique incorrect, une utilisation commerciale ou industrielle, ou l'utilisation d'accessoires, d'éléments ou de produits nettoyants non approuvés par LG Canada.
9. Les dommages causés par le transport et la manipulation, notamment les égratignures, les bosses, les écaillures et/ou tout autre dommage à la finition du produit, à moins que ces dommages ne soient attribuables à des défauts de matériaux ou de fabrication et qu'ils ne soient signalés dans un délai d'une (1) semaine de la livraison.
10. Des dommages ou des pièces manquantes à tout produit exposé, déballé, soldé ou remis à neuf.
11. Des produits dont le numéro de série original a été retiré, modifié ou ne peut être facilement déterminé. Le modèle et le numéro de série, ainsi que le reçu de vente original du détaillant, sont requis pour valider la garantie.
12. L'augmentation des coûts et de la consommation des services publics.
13. Le remplacement des ampoules électriques, des filtres et de toute pièce non durable.
14. Les réparations requises si le produit ne sert pas à une utilisation domestique normale et habituelle (y compris, sans toutefois s'y limiter, une utilisation commerciale, dans un bureau ou un centre récréatif) ou est utilisé contrairement aux instructions spécifiées dans le manuel d'utilisation du produit.
15. Les coûts associés à l'enlèvement du produit de votre résidence aux fins de réparation.
16. L'enlèvement et la réinstallation du produit, s'il est installé à un endroit inaccessible ou contrairement aux instructions d'installation publiées, y compris dans le manuel d'utilisation et le manuel d'installation du produit.
17. Les accessoires du produit, tels que balconnets, les tiroirs, les poignées, les tablettes, etc. Sont également exclues les pièces non incluses initialement avec le produit.

Tous les coûts associés aux circonstances exclues ci-dessus seront assumés par le consommateur.

Pour obtenir tous les détails sur la garantie et accéder au service à la clientèle, téléphonez-nous ou visitez notre site Web :

Composez le 1-888-542-2623 (24 h sur 24, 365 jours par année) et sélectionnez l'option de menu appropriée, ou visitez notre site Web au <http://www.lg.ca>

Écrivez vos renseignements de garantie ci-dessous :

Renseignements sur l'enregistrement du produit :

Modèle :

Numéro de série :

Date d'achat :



**LG Electronics Inc.**